



Nachhaltig Festbrennstoffe heizen  
mit langlebigen IBC-Gussheizkesseln!

**IBC** Heiztechnik®  
Festbrennstoffheizsysteme





IBC Festbrennstoffheizsysteme	
Informationen zur staatlichen Förderung	10
Holzvergaserkessel GK-7K öko	14
Pelletheizkessel GK-4K öko	20
Pelletheizkessel GK-8K öko	24
Pelletaufbewahrung und Pelletförderung	28
Heizkesselzubehör	32
IBC Erweiterungsmodule und Systemregler	34
IBC Speichersysteme	38
Heizungspufferspeicher	39
Hygiene-Kombi-Schichtenspeicher	40
Trinkwasser- und Kombispeicher	41
IBC Schornsteinsysteme für Neubau und Sanierung	42
IBC Solarthermie	44
Auslegung und Montagelösungen	46
Drain Back System SolBox und Zubehör	47
Hochleistungsflachkollektor STI FKF 200V/240V/270V	48
Planungsdatenblatt Solar	51
IBC Vorteilspakete (Holz/Pellets/Solar/Speicher)	52
Versand- und Zahlungskonditionen	62
Bestellvordruck	63
Neukundenempfehlung	64
Kundencenter und Ausstellung	65
Allgemeine Geschäftsbedingungen	66



Aufgrund der aktuellen Entwicklungen der Rohstoffpreise sind die angegebenen Preise in diesem Katalog als Richtwerte anzusehen. Wir erstellen Dir gern ein individuelles Angebot für Deinen Bedarf.

Die in diesem Katalog abgebildeten Zeichnungen und Hydraulikvorschläge dienen der Information und ersetzen keine Fachplanung!

Fehlerhafte und unvollständige Angaben sind nicht auszuschließen. Irrtümer und technische Änderungen sowie Preisanpassungen bleiben vorbehalten.

© IBC Heiztechnik Stand 2024/01  
Preise inkl. 19 % MwSt.  
Gültig bis 30.06.2024





### **Gusseisen - unsere Leidenschaft**

Unser mittelständisches Familienunternehmen IBC Heiztechnik & Nostalgie-Wohnprodukte ist führender Hersteller von Heizsystemen aus Gusseisen. Die Produktion von Heizkesseln und Heizkörpern aus Gusseisen hat eine lange Tradition. Bereits Anfang des 19. Jahrhunderts wurden Kessel- und Heizkörperglieder aus diesem Material gegossen. Gusseisen hat sich aufgrund erstklassiger Wärmespeicherung und seiner Langlebigkeit besonders für den Einsatz im Heizungsbereich bewährt. Gusseiserne Heizkessel- und Heizkörperrelikte sind noch heute zu finden - eine Lebenszeit von über 50 Jahren ist bei Gusseisenprodukten keine Seltenheit.

IBC Heiztechnik Gussheizkessel der heutigen Generation sind Meisterwerke der Gießereitechnik, das Prinzip der Gussgliederbauweise macht sie robust und langlebig. Bei der Entwicklung und Herstellung legen wir besonderen Wert auf einfache Bedienbarkeit und nachhaltige Ressourcennutzung. Moderne IBC Heizkessel haben einen hohen Wirkungsgrad, heizen umweltfreundlich, emissionsarm und senken Dank sehr guter Effizienz Deine Brennstoffkosten.



Auf IBC Gussheizkesselkörper erhältst Du 10 Jahre Garantie - beim Kauf eines Vorteilpaketes siehe Seite 52 sogar 15 Jahre.





### **Nachhaltigkeit mit Festbrennstoffen**

Im Gegensatz zu Brennstoffen wie Gas und Öl ist Holz CO<sub>2</sub>-neutral: Holz benötigt zum Wachsen Sonnenenergie und Kohlendioxid (CO<sub>2</sub>). Diese Energie und der Kohlenstoff werden im Holz gespeichert. Bei der Verbrennung wird Sonnenenergie in Form von Wärme wieder frei. Auch die Bewirtschaftung unserer Wälder erfolgt nach dem Nachhaltigkeitsprinzip, es wird nur so viel Holz geschlagen wie nachwächst, dies sichert ein entsprechendes Gesetz. Neben dem Nachhaltigkeitsaspekt bei der Herstellung zeigen Brennholz und Pellets auch beim Preis eine gute Bilanz: sie sichern Preisstabilität und schonen das Portemonnaie.

Wir empfehlen jedem Betreiber einer älteren Heizung einen Umstieg auf eine moderne IBC Holz- oder Pelletheizung; nicht nur die staatlichen Förderungen machen die Neuanschaffung attraktiv, sondern auch die Brennstoffeinsparung, die dadurch entstehende Arbeitserleichterung und Heizkostensparnis von bis zu 40 %. Außerdem reduzierst Du mit einer modernen IBC Heiztechnik Holz- oder Pelletheizung die Emissionen und leistest einen positiven Beitrag zu einer sauberen Umwelt.









## Kundenstimmen



*„Der IBC GK-7K öko hat meine Erwartungen übertroffen. Mein Heizungsbauer installierte zum ersten Mal einen IBC Holzvergaser. Die Installation erfolgte dank verständlicher Anleitung schnell und reibungslos. Das Heizen mit Brennholz klappt tadellos, sauber und komfortabel.“*

Hr. Unger aus Affalter - IBC GK-7K öko



*„Der Schornsteinfeger war erstaunt über die sehr guten Abgaswerte. Wir sind erstaunt über den hohen Wirkungsgrad - etwa der halbe Verbrauch. Wir heizen zwei Einfamilienhäuser mit dem kleinsten Kessel. Bei Frost ein Mal nachlegen. Ich bitte in Kürze um Ihre Unterstützung bei der Förderbürokratie und bedanke mich für die ausgezeichnete Zusammenarbeit bei Kauf und Inbetriebnahme bei allen Kollegen.“*

A. Hellwing aus Tautenburg - IBC GK-1K öko profi



*„Aufgrund meines Alters war ich auf der Suche nach einer automatisch bestückten Heizung und wollte unbedingt bei erneuerbaren Energien bleiben. Schnell wurde ich bei IBC Heiztechnik fündig. Der Heizkessel läuft zuverlässig, die Bedienung ist einfach. So habe ich mir das vorgestellt.“*

M. Wüstemann aus Berka - IBC GK-8K öko



*„Wir heizen unser Einfamilienhaus schon immer mit Holz. Wer in den Genuss vom IBC Holzvergaser kommt, wird sehen, dass es doch wesentlich komfortabler und ressourcensparender geht, als früher. Für uns war der Umstieg von einem Holznaturzugkessel, welcher im Übrigen schon nach undankbaren sieben Jahren durchrostet war, auf den Gussholzvergaser von IBC die beste Entscheidung.“*

M. Mechtholdt aus Jüterbog - IBC GK-1K öko profi

*„Ich habe mich für den neuen Holzvergaser von IBC Heiztechnik entschieden und meine Entscheidung nie bereut. Im Vergleich zum alten Holzofen heizt dieser deutlich ressourcensparender. Auch heize ich oftmals nur einmal täglich an, während ich zuvor zwei bis vier Mal am Tag nachlegen musste - das ist doch sehr komfortabel.“*

H. Wandt - IBC GK-7K öko

*„Bei einem Besuch in Sondershausen bekam ich einen guten Eindruck von der Technologie. Produkte anderer Hersteller waren mir entweder technologisch mit zu viel elektronischen „Schnick-Schnack“ ausgestattet (Süddeutsche Mercedes-Klasse Holzvergaser) oder nicht sehr wertig verarbeitet (Stahlblech-Konstrukte osteuropäischer Hersteller). Die Gussheizkessel von IBC machten einen unkomplizierten, robusten und langlebigen Eindruck. Preislich war der Kessel im Mittelfeld vergleichbarer Systeme angesiedelt und mit BAFA Förderung nicht überteuert in der Neuanschaffung.“*

T. Rödel aus Wettin-Löbejün - IBC GK-1K öko profi

**BIS ZU**

**70%**



**FÖRDERUNG**

**AUF UNSERE IBC KESSEL**



IBC GK-8K öko 32  
Pelletkessel aus Gusseisen

IBC GK-7K öko 25/30/36  
Holzvergaser aus Gusseisen

## Staatliche Zuschüsse (KfW) für deine Heizungsmodernisierung



Der Staat fördert ERNEUERBARE ENERGIEN!

Unterstützung gibt es bei Umstieg auf besonders effiziente und emissionsarme IBC Holz- und Pelletheizungen in Bestandsgebäuden.

### Wer wird gefördert und welche Fördervoraussetzungen gelten für die staatlichen Zuschüsse (KfW)?

Antragsberechtigt sind alle privaten Eigentümerinnen und Eigentümer sowie Wohnungseigentümergeinschaften (WEG) von Wohngebäuden in Deutschland. Der Start der Antragstellung erfolgt gestaffelt:

- Ab 27.02.2024 sind natürliche Personen (Privatpersonen) antragsberechtigt, die Eigentümerin beziehungsweise Eigentümer von bestehenden Einfamilienhäusern sind und diese mit einem Hauptwohnsitz oder alleinigem Wohnsitz selbst bewohnen.
- Ab voraussichtlich Mai 2024 sind natürliche Personen (Privatpersonen) antragsberechtigt, die Eigentümerin beziehungsweise Eigentümer von bestehenden Mehrfamilienhäusern (mit mehr als einer Wohneinheit) sind sowie WEG, sofern Maßnahmen am Gemeinschaftseigentum umgesetzt werden.
- Ab voraussichtlich August 2024 sind natürliche Personen (Privatpersonen) antragsberechtigt, die Eigentümerin beziehungsweise Eigentümer von vermieteten Einfamilienhäusern sind sowie von selbst bewohnten und vermieteten Eigentumswohnungen in WEG, sofern Maßnahmen am Sondereigentum umgesetzt werden.

Gefördert werden nur Bestandsgebäude, dies sind fertiggestellte Gebäude, deren Bauantrag beziehungsweise Bauanzeige zum Zeitpunkt der Antragstellung mindestens fünf Jahre zurückliegt.

### Was wird gefördert und welche Fördervoraussetzungen gelten für den staatlichen Heizungszuschuss (KfW)?

Gefördert wird die Errichtung/Umbau/Erweiterung von Anlagen zur Wärmeerzeugung (Heizungstechnik) sowie deren Umfeldmaßnahmen (= Maßnahmen die zur Vorbereitung, Umsetzung oder zur Inbetriebnahme von IBC Heizungsanlagen zwingend erforderlich sind).

Weitere technische Mindestanforderungen:

- Wärmemengenzähler
- Hydraulischer Abgleich
- Dämmung Rohrleitungen gemäß GEG
- Anpassung der Heizkurve an das Gebäude
- min. 30 Liter Pufferspeichervolumen beim Pelletheizkessel / min. 55 Liter Pufferspeichervolumen beim Holzheizkessel

### Wie gestaltet sich der Antragsprozess bei der KfW für Anträge ab dem 27.02.2024?

Die Stufe 1 – Antragsstufe - beginnt mit der Antragsstellung und endet mit dem Zugang des Bewilligungsbescheides. Mit dem Bescheid werden die Fördermittel für den Antragsteller verbindlich für den Bewilligungszeitraum von 36 Monaten reserviert. Eine Verlängerung ist nicht möglich.

In Stufe 2 – Verwendungsnachweisstufe - zunächst erfolgt die Realisierung der zu fördernden Maßnahme durch den Antragsteller/den Fachunternehmer. Ist die Maßnahme abgeschlossen und wurden alle Rechnungen bezahlt, erstellt der Antragsteller den zugehörigen Verwendungsnachweis online im KfW-Portal. Nach positiver Prüfung durch die KfW wird der Festsetzungsbescheid erstellt und die Fördersumme ausgezahlt.

# KEINE CO<sub>2</sub>-STEUER FÜR HOLZ & PELLETS

# Informationen zur staatlichen Förderung

Die Antragsstellung ist seit dem 27.02.2024 möglich. Förderanträge sind vor Vorhabensbeginn zu stellen – aber die KfW räumt hier eine Übergangsfrist ein: Laut „Bundes-Anzeiger“ gibt es eine Ausnahme: Bei einem Vorhabensbeginn zwischen dem Datum der Veröffentlichung der Förderrichtlinie im Bundesanzeiger (29.12.2023) und dem 31.08.2024 kann der Antrag bis zum 30.11.2024 nachgeholt werden.

## In 6 Schritten zum KfW-Zuschuss

1. **BZA-NUMMER ERSTELLEN LASSEN** - Im ersten Schritt musst Du dich mit einem Energieeffizienzexperten oder einem Fachunternehmer in Verbindung setzen, dieser legt dir in seinem KfW-Portal eine sogenannte individuelle Projektnummer (BzA-Nummer) an.
2. **LIEFERUNGSVERTRAG ODER LEISTUNGSVERTRAG MIT AUFSCHIEBENDER ODER AUFLÖSENDE BEDINGUNG ABSCHLIESSEN** - Schließe mit deinem Fachunternehmen einen Lieferungsvertrag oder Leistungsvertrag über den Einbau einer förderfähigen Heizung. Dieser muss eine aufschiebende oder auflösende Bedingung in Bezug auf die Zusage der KfW und das voraussichtliche Datum der Umsetzung der beantragten Maßnahme enthalten.
3. **ZUSCHUSS BEANTRAGEN** - Registriere dich nun selbst im Kundenportal „Meine KfW“ und wähle dort das Produkt „BEG Heizungsförderung für Privatpersonen – Wohngebäude“ (458) aus. Anschließend stellst Du den Antrag. Hierfür benötigst Du die BzA-Nummer und den abgeschlossenen Lieferungsvertrag oder Leistungsvertrag, welcher hochzuladen ist.
4. **VORHABEN DURCHFÜHREN** - Nach Erhalt der Zusage der KfW kannst Du sofort mit deinem Vorhaben starten.
5. **BESTÄTIGUNG NACH DURCHFÜHRUNG (BND) ERSTELLEN LASSEN** - Nach Abschluss des Vorhabens bestätigt der Energieeffizienzexperte oder das Fachunternehmen die ordnungsgemäße Durchführung und erstellt eine BnD (Bestätigung nach Durchführung).
6. **ZUSCHUSS ERHALTEN** - Für die Auszahlung deines Zuschusses identifizierst (entweder per Schufa-Identitäts-Check, Video-Identifizierung oder per Postident-Verfahren) Du dich im Kundenportal „Meine KfW“ und beantragst dort mit der BnD die Auszahlung. Bitte reiche deine Nachweise spätestens 36 Monate nach der Zusage durch die KfW und innerhalb von 6 Monaten nach dem Datum der letzten Rechnung ein.

## Eigenleistungen sind erlaubt

Wird die Maßnahme nicht durch ein Fachunternehmen durchgeführt, werden nur die direkt mit der energetischen Sanierungsmaßnahme verbundenen Ausgaben für Material gefördert. Der Fachunternehmer muss die fachgerechte Durchführung und die korrekte Angabe der Ausgaben für Material mit dem Verwendungsnachweis und einem formlosen Schreiben bestätigen.

## Investitionsvolumen und Höhe der Förderung

Der Grundfördersatz „Zuschuss“ beträgt 30 % der förderfähigen Ausgaben. Die maximale Fördersumme beträgt 30.000,00 €. Im Einzelnen gelten die nachfolgend genannten Prozentsätze mit einer Obergrenze von 70 Prozent.

	Zuschuss		Klimageschwindigkeits-Bonus (S. 13)		Einkommens-Bonus (S. 13)		Emissionsminderungszuschlag (S. 13)
Biomasse (Holz / Pellets)	30 %		-		30 %		2.500 €
Biomasse + Solarthermie	30 %	+	20 %	+	30 %	+	2.500 €

## Was bedeutet Grundfördersatz „30 % Zuschuss“?

30 % Zuschuss ist der Grundfördersatz, welcher jedem Antragsteller für die Installation eines förderfähigen Heizkessels zusteht.



### Was sind die Voraussetzungen für den Klimageschwindigkeits-Bonus?

- Bonus für selbstnutzenden Eigentümer.
- Austausch einer funktionstüchtigen Öl-, Kohle-, Gas-Etagen- und Nachtspeicherheizungen (ohne Anforderung an den Zeitpunkt der Inbetriebnahme).
- oder Austausch einer funktionstüchtigen Gasheizungen oder Biomasseheizungen (Inbetriebnahme älter 20 Jahre).
- Fachgerechte Demontage und Entsorgung der Altheizung.
- Für die Errichtung von Biomasseheizungen wird der Klimageschwindigkeitsbonus nur gewährt, wenn diese mit einer neuen oder bestehenden solarthermischen Anlage, Photovoltaik-Anlage zur elektrischen Warmwasserbereitung oder einer Wärmepumpe zur Warmwasserbereitung und/oder Raumheizungsunterstützung kombiniert werden.
- Einzureichen sind die Meldebescheinigung und der Grundbuchauszug.

Es gelten die folgenden Bonussätze je nach Datum der Umsetzung:

bis 31. Dezember 2028:	20 %
ab 1. Januar 2029 bis 31. Dezember 2030:	17 %
ab 1. Januar 2031 bis 31. Dezember 2032:	14 %
ab 1. Januar 2033 bis 31. Dezember 2034:	11 %
ab 1. Januar 2035 bis 31. Dezember 2036:	8 %



### Was sind die Voraussetzungen für den Einkommens-Bonus?

1. Bonus für selbstnutzende Eigentümer mit einem zu versteuernden Haushaltsjahreseinkommen von bis zu 40.000 €.
2. Einzureichen sind die Einkommenssteuerbescheide für das zweite und dritte Jahr vor Antragstellung, Meldebescheinigung und der Grundbuchauszug.

### Was sind die Voraussetzungen für den Emissionsminderungs-Zuschlag?

Für IBC Pellet- und Holzheizungsanlagen wird der Emissionsminderungs-Zuschlag gewährt, wenn ein Partikelabscheider eingebaut wird. (Emissionsgrenzwert für Staub von 2,5 mg/m<sup>3</sup> bezogen auf einen Volumengehalt an Sauerstoff im Abgas von 13 % im Normzustand [273 K, 1013 hPa] wird eingehalten.)

Weiterführende Informationen kannst Du hier direkt mit deinem Smartphone aufrufen.



Allgemeines Merkblatt  
zur Antragsstellung



Richtlinie für die Bundesförderung  
für effiziente Gebäude -  
Einzelmaßnahmen (BEG EM)

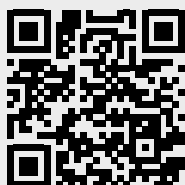

Merkblatt der  
förderfähigen Leistungen

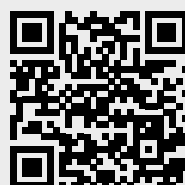

Antrag als Privatperson  
stellen



Zugang für  
Fachunternehmer



Gießform Rückglied GK- 7K öko



Kerne Rückglied



geg

## Die neue Generation Holzheizung der **IBC GK-7K öko**

Auf der Basis seines erfolgreichen Vorgängers IBC GK-1K öko erfolgte im Herbst 2023 die Markteinführung der neuen Generation „Holzheizung“: der IBC GK-7K öko – ein Holzvergaser der Superlative in Sachen Nachhaltigkeit, Robustheit und Langlebigkeit. In Kooperation mit der Gießerei WESO (Aurorahütte) in Gladenbach wird dieser gusseiserne Holzvergaser zu 100 % Made in Germany produziert. Mehr als zwölf Jahre Erfahrung in Sachen Vergasertechnik und -innovation sowie mehr als 130 Jahre Knowhow im Bereich der hochwertigen Produktion von Gusseisenprodukten stecken in diesem IBC-Produkt. Zugeschnitten auf die gesetzlichen Anforderungen, wie Emissionen oder dem hohen Jahresnutzungsgrad, sowie der Einfachheit in Installation und Betrieb, wird dieser Holzvergaser den Bedürfnissen künftiger Betreiber in besonderem Maß gerecht.



### **DIE IBC HOLZVERGASERTECHNIK**

Holz ist ein nachwachsender Rohstoff, welcher seit Urzeiten für eine preiswerte wohlige Wärme sorgt. Während früher der Abbrand im Heizkessel unter natürlichem Zug (Naturzug) stattfand, ist dies heute mit der modernen Vergasertechnik längst überholt und bis zu 50 % effizienter als früher.

Das Brennholz wird im Vergaserkessel in drei Stufen verbrannt: Nachdem naturbelassenes Brennholz in den Füllraum geschichtet und angezündet wurde, beginnt der Vergasungsprozess. In der Stufe eins wird das Holz im Füllraum durch die Zuführung von Primärluft getrocknet. Nach der Trocknung wird in Stufe zwei das Holzgas aus dem Holz gelöst und in Stufe drei durch Zuführung von Sauerstoff (Sekundärluft) mit einer hohen Temperatur in der Brennkammer verbrannt. Die heißen Verbrennungsgase werden durch die Wärmetauscherflächen geleitet und das Heizungswasser in den Gusseisengliedern des IBC GK-7K öko Holzvergasers wird erhitzt. Die entstandene Wärme wird dann durch das Heizsystem bis in deine Heizkörper oder Fussbodenheizung transportiert.



ossenes Kesselvorderglied GK-7K öko

# Der Holzvergaser

IBC GK-7K öko 25/30/36



KfW GEFÖRDERT!



## Deine Vorteile im Überblick

- ▶ Hoher Wirkungsgrad über 91 %
- ▶ Optimale Verbrennung durch Lambdasondensteuerung
- ▶ Sehr geringe Emissionen (CO & Staub)
- ▶ Einfache Reinigung
- ▶ Kompakte Kesselgröße
- ▶ Großer Füllraum und große Fülltüröffnung
- ▶ Intuitive, leicht bedienbare Touchpanel Regelung
- ▶ Kombinierbar mit Öl- oder Gasheizsystemen
- ▶ Türanschlag wechselbar (Standardausführung rechts)
- ▶ Sehr gutes Preis- / Leistungsverhältnis
- ▶ Bis zu 70 % staatliche Förderung (KfW)
- ▶ Telefonhotline für Kunden und Installationsbetriebe
- ▶ Deutschlandweiter Kundendienst
- ▶ Ökodesign-Richtlinie 2009/125/EG
- ▶ **A+** (A+++ -> D)
- ▶ 10 Jahre Garantie auf Gussglieder
- ▶ **Lange Lebensdauer des Gusskessels (25-30 Jahre)**



Langlebiger Gussgliederheizkessel



### CHARAKTERISTIK DES IBC VERGASERKESSELS

Der IBC GK-7K öko Holzvergaser ist für den anspruchsvollen und professionellen Heizbetrieb mit naturbelassenem Holz (Scheit-/Stückholz) entwickelt worden. Die Bauart nach dem Gussgliederprinzip macht den IBC GK-7K öko zu einem effizienten und leistungsstarken Vergaserkessel mit unterem Abbrand (Sturzbrandkessel), dieser erreicht einen Wirkungsgrad von über 91 %. Das Herzstück des Kessels bildet ein Gussgliederkorpus, der je nach Kesselgröße aus einer bestimmten Anzahl von Gussgliedern besteht. Der Kesselkorpus ist komplett aus Gusseisen und wird in Deutschland hergestellt.

Der IBC GK-7K öko hat aufgrund seiner Gussgliederbauweise eine durchschnittliche Lebensdauer von 25-30 Jahren und wird in 3 Leistungsgrößen hergestellt.

Der Übergang von Füll- zu Brennraum (Düsenstein) sowie die Brennkammer bestehen aus hochtemperaturbeständigen Formsteinen. Der Gussgliederkorpus wird von einer Verkleidung mit Mineralwolle-Dämmung umschlossen, sodass Abstrahlungsverluste auf ein Minimum reduziert werden. Mit Hilfe der Touchpanelregelung ist der Heizkesselbetrieb mit hohem Bedienkomfort einfach kontrollier- und regelbar. Der Einsatz einer Lambdasonde sorgt für einen optimierten Abbrand mit geringen Emissionen.

Durch intelligente Konstruktion der Rauchgasführung wird eine sehr hohe Wärmeausnutzung erreicht.

Der IBC GK-7K öko kann als Haupt- oder Kombinationsheizkessel mit einem Pellet-, Öl-, Gasheizkessel oder einer Wärmepumpe in jede Zentralheizungsanlage installiert werden. Als idealer Kombinationsheizkessel schafft der IBC GK-7K öko zusätzlichen Freiraum bei der Auswahl des günstigsten Brennstoffs. Im Vergleich zu einem alten Festbrennstoffkessel können mit dem IBC GK-7K öko Vergaserkessel bis zu 40 % Heizkosten gespart werden.

### KESSELREGELUNG

Die Kesselregelung des GK-7K öko steuert und überwacht mittels Lambdasonde den Abbrandprozess. Die Regelung erfolgt über modulierende Gebläse, steuert die Pufferladepumpe an und verfügt über ein Restwärmennutzungsprogramm zum energiesparenden Heizen.

Die Schornsteinfegerfunktion unterstützt eine einfache Emissionsmessung für den Schornsteinfeger. Die Kesselregelung des GK-7K öko kann durch den Erweiterungsregler funktionell ergänzt werden. Bei einer umfangreichen Hydraulik ist der Einsatz des IBC Systemreglers empfehlenswert - weitere Informationen zu Reglern findest Du auf Seite 34.

### HINWEISE ZUR STAATLICHEN FÖRDERUNG

Um eine staatliche Förderung (KfW) zu beantragen, gelten ab dem 01.01.2024 neue Förderrichtlinien. Alle Modelle des IBC Holzvergaser GK-7K öko sind förderfähig.

In Kombination mit einem Partikelabscheider der Firma OekoSolve ist eine pauschale Förderung von 2.500 € zusätzlich möglich.

Der Partikelabscheider OekoTube I/O sorgt dafür, dass der Feinstaub über 90% reduziert wird. Beim Einsatz des OekoTube am IBC GK-7K öko beträgt der Staubgehalt weniger als 2,5 mg /cm<sup>3</sup>. Der OekoTube wird direkt an den Rauchrohranschluss des Heizkessels installiert. Der Schornsteinanschluss sollte eine Höhe von mindestens 1.700 mm haben.

Weitere Informationen zur staatlichen Förderung findest Du auf den Seiten 11 bis 13.

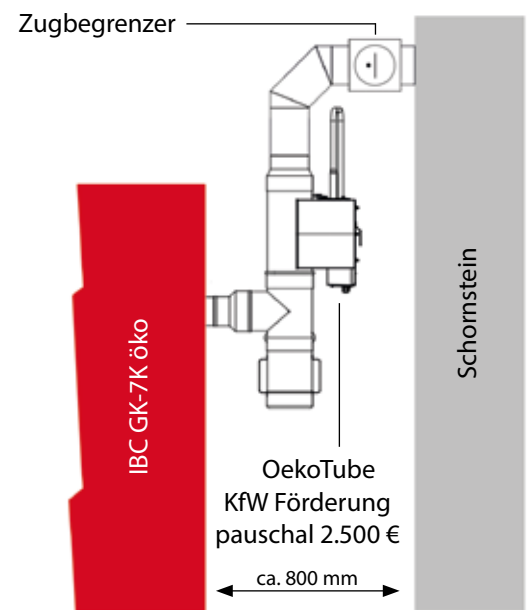

Große Türöffnung, Anschlag wechselbar



Unterer Brennraum



Intuitive Touchpanel Regelung

# Technische Daten

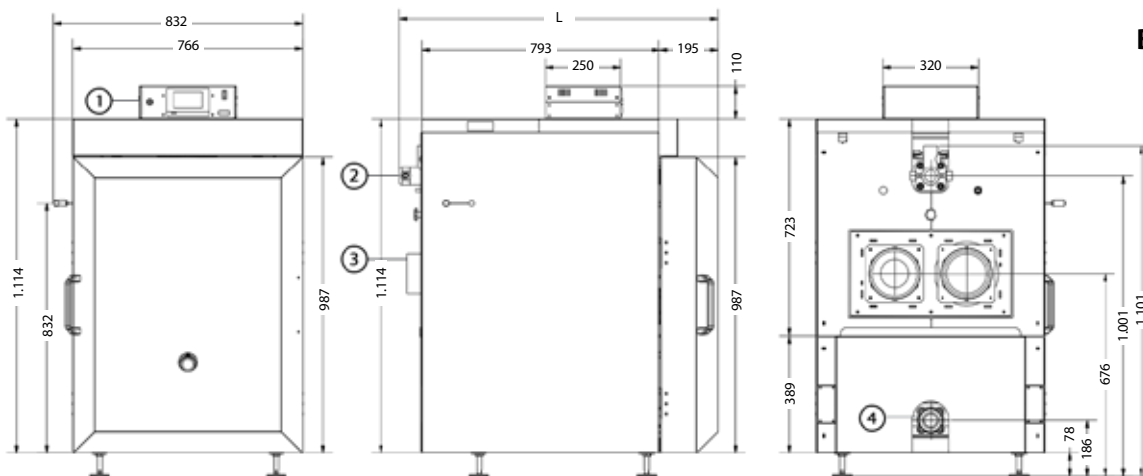

## Bezeichnung Maßskizze

- 1 Kesselregelung
- 2 Kesselvorlauf 1 ½"
- 3 Rauchrohranschluss
- 4 Kesselrücklauf 1 ½"

IBC GK-7K öko Modell		GK-7K öko 25	GK-7K öko 30	GK-7K öko 36
BAFA-Förderung		ja		
Energieeffizienzklasse		A+ (A+++ -> D)	A+ (A+++ -> D)	A+ (A+++ -> D)
Nennwärmeleistung (Volllast)	KW	24,5	30	36
Anzahl Glieder	Stück	5	6	7
Wirkungsgrad (Volllast / bezogen auf Heizwert)	%	91,35	91,44	91,52
Gewicht	kg	600	700	800
Kesselabmessung - mit Verkleidung (Höhe x Breite x Tiefe L)	mm	1.224 x 832 x 1.065	1.224 x 832 x 1.205	1.224 x 832 x 1.345
Kesselabmessung - Gusskorpus (Höhe x Breite x Tiefe)	mm	980 x 650 x 980	980 x 650 x 1.061	980 x 650 x 1.201
Brennraumtüröffnung (Breite x Höhe)	mm	476 x 254	476 x 254	476 x 254
Brennraumtiefe	mm	410	550	690
Kesselanschluss - Vorlauf / Rücklauf	"	1 ½	1 ½	1 ½
Durchmesser des Rauchrohranschlusses	mm	160	160	160
Zulässiger Betriebsdruck	bar	3	3	3
Max. Betriebstemperatur	°C	100	100	100
Min. Rücklauftemperatur	°C	> 55	> 55	> 55
Abgastemperatur	°C	160 - 180	160 - 180	160 - 180
Abgasmassenstrom	g/s	15,73	17,15	18,52
Notwendiger Förderdruck	Pa	10	10	10
Holzverbrauch pro Stunde	kg/h	7,18	8,45	9,81
Raumheizungs-Jahresnutzungsgrad	%	81	81	81
Kesselklasse		5	5	5
Elektrische Anschlüsse		AC 230 V ~ / 50 Hz		
Artikel-Nr.		1107-25-1000	1107-30-1000	1107-36-1000
Preis		7.999,00 €	8.499,00 €	8.999,00 €
Preis mit 30 % BAFA-Zuschuss		5.599,30 €	5.949,30 €	6.299,30 €
Preis mit 30 % BAFA-Zuschuss + 20 % Klimageschwindigkeitsbonus		3.999,50 €	4.249,50 €	4.499,50 €

Weitere Informationen zur staatlichen BAFA-Förderung findest Du auf den Seiten 11 bis 13.

**INSTALLATION** - Die Installation ist nach geltenden Regeln der Technik und den ortsüblichen Vorschriften durchzuführen. In geschlossenen Anlagen ist nach DIN EN 12828 ein Sicherheitswärmetauscher mit thermischer Ablaufsicherung erforderlich. Der Heizkessel ist mit einem Pufferspeicher zu betreiben (mind. 55 Liter je 1 KW Heizkesselleistung). Für einen effizienten Betrieb ist der Einbau eines Zugbegrenzers Voraussetzung. Vor dem Erwerb eines Heizkessels ist die Genehmigung des zuständigen Schornsteinfegers einzuholen. Dieser prüft die Eignung des vorhandenen Schornsteins für den geplanten Heizkessel. Aufgrund der geringen Abgastemperatur des IBC GK-7K öko ist es wichtig, den Heizkessel mit einem geeigneten Schornstein zu betreiben.

**LIEFERUMFANG** - Der Heizkesselkorpus wird stehend montiert auf Palette geliefert. Verkleidung, Kesselregelung, Gebläse und Formsteine sind separat verpackt. Im Lieferumfang enthalten sind: Montage- und Betriebsanleitung sowie Reinigungszubehör.

**OPTIONALER SERVICE** - Gegen Aufpreis kann der Heizkessel werkseitig vormontiert geliefert werden (Verkleidung, Regelung, Formsteine). Der Kesselkorpus kann gegen Aufpreis in mehreren Teilen geliefert werden.

**GARANTIE** - Die Garantiezeit beträgt 36 Monate, auf Gusskesselglieder 10 Jahre.

**Wir empfehlen das folgende Zubehör (nicht im Lieferumfang enthalten):**

	Artikel-Nr. / Preis
Sicherheitswärmetauscher	1420-40-0001 / 349,00 €
Thermische Ablaufsicherung	1420-20-0001 / 94,00 €
Rücklaufanhebung (3 Wege / min. 72°C)	1410-25-0005 / 469,00 €
Pufferspeicher 1.000 Liter ohne Wärmetauscher	1320-P0-1000 / 1.299,00 €
Hygiene-Kombischichtenspeicher 1.000 Liter mit einem Wärmetauscher für Solar	1310-P1-1000 / 2.649,00 €
Zugbegrenzer	1430-00-0001 / 129,00 €
Rauchrohr Ø 160 mm, 1.000 mm	1430-16-0002 / 69,00 €
Rauchrohrbogen Ø 160 mm mit Reinigungsöffnung	1430-16-0001 / 75,00 €
Heizkesselpodest aus verzinktem Stahl, Maße (B x T x H) 1.300 x 850 x 70 mm	1440-00-0004 / 169,00 €
Partikelabscheider OekoTube Set (KfW gefördert mit pauschal 2.500 € - siehe Seite 13)	1430-00-0002 / 2.499,00 €
IBC Erweiterungsmodul für Regler (siehe Seite 34 ff.)	1510-00-0003 / 699,00 €
IBC Systemregler (siehe Seite 34 ff.)	1510-00-0002 / 999,00 €
Aufpreis werkseitige Vormontage für Verkleidung, Regelung und Formsteine	6000-00-0009 / 799,00 €
Aufpreis Lieferung Kesselkorpus in mehreren Teilen	6000-00-0007 / 799,00 €

**TIPP:** KOSTEN SPAREN MIT DEM VORTEILSPAKET 4 „SOLAR + HOLZVERGASER 25 KW + 1 SPEICHER“



30 % KfW-Zuschuss  
+ 20 % Klimageschwindigkeitsbonus  
= 50 % staatliche Förderung

Detaillierte Informationen und weitere IBC Vorteilspakete findest Du ab Seite 52.

# Der Pelletheizer

IBC GK-4K öko 28,5 kW



Abb. mit Komfortpelletbehälter 1810-00-0200



## Deine Vorteile im Überblick

- ▶ Einfache Handhabung & Reinigung
- ▶ Sehr gute Verbrennungsqualität
- ▶ Hoher Wirkungsgrad über 91 %
- ▶ Intuitive, leicht bedienbare Touchpanel Regelung
- ▶ Automatische Pelletbrennerzündung
- ▶ Sicherer Betrieb durch Rückbrandsicherung
- ▶ Komfortables Heizen mit erneuerbaren Energien
- ▶ Anbindung an ein Silo oder Vorratsraum möglich
- ▶ Kombinierbar mit Öl- oder Gasheizsystemen
- ▶ Sehr gutes Preis- / Leistungsverhältnis
- ▶ Telefonhotline für Kunden und Installationsbetriebe
- ▶ Deutschlandweiter Kundendienst
- ▶ Ökodesign-Richtlinie 2009/125/EG
- ▶ **A+** (A+++ -> D)
- ▶ 10 Jahre Garantie auf Gussglieder
- ▶ **Lange Lebensdauer des Gusskessels (25-30 Jahre)**



Langlebiger Gussgliederheizkessel

### HEIZEN MIT PELLETS

Die Pelletproduktion übernehmen in Deutschland kleine bis mittelständische Unternehmen. Eine große regionale Streuung dieser Hersteller gewährleistet eine gute Verfügbarkeit und ein gutes Angebot im Inland. Es handelt sich hierbei weder um Monopol- noch um Oligopol-Strukturen. Daher ist das Produkt relativ preisstabil. Das Rohmaterial für die Herstellung von Holzpellets besteht aus Säge- und Hobelspäne sowie unbehandelter Holzreste aus der Industrie. Während dieses „Sägenebenprodukt“ früher als Abfall entsorgt wurde, wird es heute als hochwertiger und umweltfreundlicher Brennstoff einer zweiten Verwendung zugeführt. Während fossile Energieträger nach und nach aufgebraucht werden, sprechen wir in Deutschland von einer nachhaltigen Waldbewirtschaftung. Nachhaltige Waldbewirtschaftung bedeutet, dass nur so viel Holz dem Wald entnommen wird, wie verhältnismäßig nachwachsen kann. Für die Umsetzung dieses Anspruches sorgt ein entsprechendes Gesetz.

Nachdem die Rohstoffe gesammelt wurden, erfolgt die Produktion der kleinen Presslinge ohne den Zusatz chemischer Stoffe. Dank dem holzeigenen Lignin, welches sich bei Wärme in einen natürlichen Klebstoff verwandelt, wird der Rohstoff bei hohem Druck durch eine Matrize in seine gewünschte Form gepresst. Das Lignin sorgt auch für die typisch glänzende Oberfläche. Lege beim Kauf auf die Gütesiegel „DIN Plus“ oder „ENplus“ besonderen Wert. Die Anlieferung kann in Säcken oder per Silowagen erfolgen. Sehr verbreitet ist der Einsatz von kleinen Pelletvorratsbehältern, die über Sackware befüllt werden. Achte bei Lagerung der Pellets auf gute Zugänglichkeit des Vorrats, auf angemessene Belüftung und Schutz vor Feuchtigkeit.

Die nahezu staubfreie und klimafreundliche Pelletheizung bedarf minimalen Aufwand des Betreibers. Dazu gehören das Befüllen des Vorratsbehälters (ggf. Silos) und die Reinigung der Rauchgaszüge und des Brennraums. Durch die effiziente Verbrennung der Pellets fallen bei einer Tonne Pellets maximal zehn Kilogramm Asche an, dadurch ist der Reinigungsaufwand gering. Der Heizkomfort ist mit einer Öl- oder Gasheizung vergleichbar.

### CHARAKTERISTIK DES IBC PELLETHEIZKESSELS

Der IBC GK-4K öko Pelletheizkessel ist ein Gussgliederheizkessel für den Heizbetrieb mit Holzpellets (6 mm). Die Bauart nach dem Gussgliederprinzip macht den IBC GK-4K öko zu einem effizienten und leistungsstarken Heizkessel mit einem Wirkungsgrad bis über 91 %. Das Herzstück des Kessels bildet ein Gussgliederkorpus. Die Leistung des IBC GK-4K öko wird durch die Anzahl der Glieder und die Leistung des Pelletbrenners bestimmt. Der Pelletbrenner ist mit einer automatischen Zündung ausgestattet und arbeitet modulierend, sodass die Leistung dem notwendigen Wärmebedarf angepasst wird. Der IBC Pelletheizer ist mit den notwendigen Sicherheitseinrichtungen wie beispielsweise einem Rückbrandschutz ausgestattet.

Der Gussgliederkorpus wird von einer Verkleidung mit Mineralwollgedämmung umschlossen, um Abstrahlungsverluste auf ein Minimum zu reduzieren. Ein Thermometer ermöglicht die Überwachung des Wärmegrades. Der IBC GK-4K öko wird in einer Leistungsgröße von 28,5 KW hergestellt und hat eine durchschnittliche Lebensdauer von 25-30 Jahren. Der IBC GK-4K öko kann als Haupt- oder Kombinationsheizkessel mit einem Öl- oder Gasheizkessel sowie mit Wärmepumpen in jede Zentralheizungsanlage installiert werden. Als idealer Kombinationsheizkessel schafft der IBC GK-4K öko zusätzlichen Freiraum bei der Auswahl des günstigsten Brennstoffs. Im Vergleich zur alten Heizung können mit dem IBC GK-Pelletheizkessel 40 % und mehr an Heizkosten gespart werden.

### KESSELREGELUNG

Die Kesselregelung des IBC GK-4K öko regelt die Brennerfreigabe zeitgesteuert in Abhängigkeit der gewünschten Pufferspeichertemperatur. Zur optimalen Ladung des Pufferspeichers enthält die Kesselregelung des Weiteren eine Temperaturdifferenzfunktion zur Ansteuerung der Pufferspeicherladepumpe bzw. Rücklaufanhebung.



Kompakte Pelletbrennereinheit



Einfache und robuste Gusskesselkonstruktion



Effiziente Pufferspeicherregelung mit Touchpanel

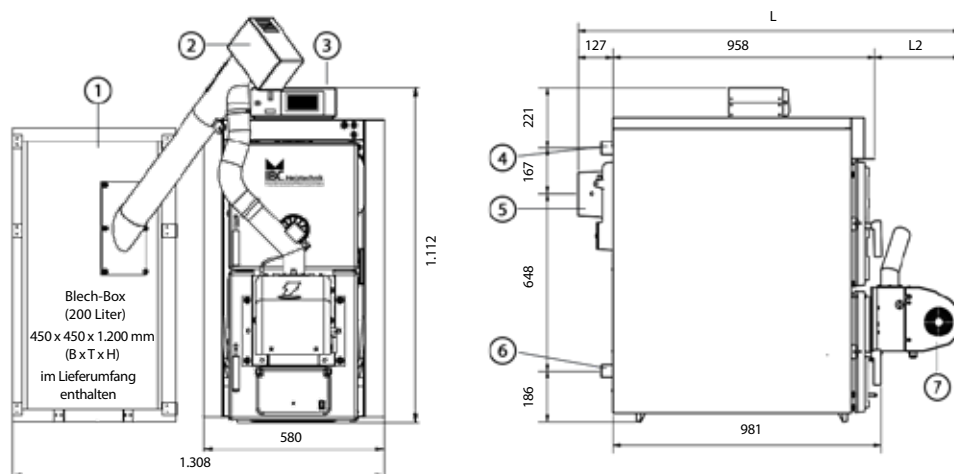

## Bezeichnung Maßskizze

- 1 Pelletvorratsbehälter
- 2 Pelletförderschnecke
- 3 Kesselregelung
- 4 Kesselvorlauf 1 ½"
- 5 Rauchrohranschluss
- 6 Kesselrücklauf 1 ½"
- 7 Pelletbrenner

IBC GK-4K öko Modell		GK-4K öko 28,5 KW
staatliche Förderung (KfW)		nein
Energieeffizienzklasse		A+ (A+++ -> D)
Nennwärmeleistung (Volllast)	KW	28,5
Nennwärmeleistung (Teillast)	KW	8,6
Anzahl Glieder	Stück	8
Wirkungsgrad (Volllast / bezogen auf Heizwert)	%	91,6
Gewicht	kg	420
Kesselabmessung (Tiefe L)	mm	1.485
Kesselabmessung - mit Verkleidung (Höhe x Breite)	mm	1.222 x 580
Brennerlänge (L2)	mm	400
Brennraumtüröffnung (Breite x Höhe)	mm	350 x 220
Brennraumtiefe	mm	700
Kesselwassereinhalt	l	60,5
Kesselanschluss - Vorlauf / Rücklauf	"	1 ½
Durchmesser des Rauchrohranschlusses	mm	160
Zulässiger Betriebsdruck	bar	3
Max. Betriebstemperatur	°C	100
Min. Rücklauftemperatur	°C	> 60
Abgastemperatur Pellets Teillastbetrieb / Nennlastbetrieb	°C	~ 116 / ~ 155
Abgasmassenstrom	g/s	13,13
Notwendiger Förderdruck	Pa	10
Pelletverbrauch pro Stunde (Nennlast)	kg/h	5,56
Elektrische Anschlüsse		AC 230 V ~ / 50 Hz
Artikel-Nr.		1104-28-1000
Preis		7.499,00 €

**INSTALLATION** - Die Installation ist nach geltenden Regeln der Technik und den ortsüblichen Vorschriften durchzuführen. Wir empfehlen, den Heizkessel mit einem Pufferspeicher zu betreiben (min. 20 Liter je 1 KW Heizkesselleistung). Für einen effizienten Betrieb ist der Einbau eines Zugbegrenzers Voraussetzung.

Vor dem Erwerb eines Heizkessels ist die Genehmigung des zuständigen Schornsteinfegers einzuholen. Dieser prüft die Eignung des vorhandenen Schornsteins für den geplanten Heizkessel. Aufgrund der geringen Abgastemperatur des IBC GK-4K öko ist es wichtig, den Heizkessel mit einem geeigneten Schornstein zu betreiben.

**LIEFERUMFANG** - Der Heizkesselkorpus wird inkl. Pelletbrenner, Förderschnecke 1,5 m, Standardpelletvorratsbehälter aus Stahl (200 Liter) auf Palette geliefert. Die Verkleidung wird separat verpackt geliefert. Im Lieferumfang enthalten sind: Montage- und Betriebsanleitung sowie Reinigungszubehörset.

**OPTIONALER SERVICE** - Der Kesselkorpus kann gegen Aufpreis in mehreren Teilen geliefert werden.

**GARANTIE** - Die Garantiezeit beträgt 36 Monate, auf Gusskesselglieder 10 Jahre.

**Wir empfehlen das folgende Zubehör (nicht im Lieferumfang enthalten):**

	Artikel-Nr. / Preis
Sicherheitswärmetauscher	1420-40-0001 / 349,00 €
Thermische Ablaufsicherung	1420-20-0001 / 94,00 €
Rücklaufanhebung (4 Anschlüsse 1410-25-0001 oder 3 Anschlüsse 1410-32-0001)	1410-25-0001 / 519,00 € oder 1410-32-0001 / 479,00 €
Pufferspeicher 1.000 Liter ohne Wärmetauscher	1320-P0-1000 / 1.299,00 €
Hygiene-Kombischichtenspeicher 1.000 Liter mit einem Wärmetauscher für Solar	1310-P1-1000 / 2.649,00 €
Zugbegrenzer	1430-00-0001 / 129,00 €
Rauchrohr Ø 160 mm, 1.000 mm	1430-16-0002 / 69,00 €
Rauchrohrbogen Ø 160 mm mit Reinigungsöffnung	1430-16-0001 / 75,00 €
Heizkesselpodest aus verzinktem Stahl, Maße (B x T x H) 1.000 x 650 x 70 mm	1440-00-0001 / 149,00 €
Pelletvorratsbehälter „L“ 300 Liter (B x T x H: 650 x 650 x 1.230 mm)	1810-00-0300 / 849,00 €
Pelletvorratsbehälter „XL“ 730 Liter (B x T x H: 1.000 x 1.000 x 1.422 mm)	1810-00-0730 / 999,00 €
Förderschnecke 2,3 m (erforderlich für Vorratsbehälter 1810-00-0300 u. 1810-00-0730)	1830-00-0230 / 819,00 €
IBC Systemregler (siehe Seite 34 ff.)	1510-00-0002 / 999,00 €
Aufpreis Lieferung Kesselkorpus in mehreren Teilen	6000-00-0007 / 799,00 €

Pelletlager- und Fördersysteme auf auf Seite 28 ff. und auf Anfrage

**TIPP:** KOSTEN SPAREN MIT DEM VORTEILSPAKET 1 „SOLAR + PELLETHEIZUNG 28,5 KW + 1 SPEICHER“



Detaillierte Informationen und weitere IBC Vorteilspakete findest Du ab Seite 52.

# Der Pelletheizer 2.0

IBC GK-8K öko 22/32



KfW GEFÖRDERT!



## Deine Vorteile im Überblick

- ▶ Einfache Handhabung & Reinigung
- ▶ Sehr gute Verbrennungsqualität
- ▶ Hoher Wirkungsgrad über 93 %
- ▶ Intuitive, leicht bedienbare Touchpanel Regelung
- ▶ **Neu: integrierter Wärmemengenzähler**
- ▶ Automatische Pelletbrennerzündung
- ▶ **Neu: automatische Brennerrostreinigung**
- ▶ Sicherer Betrieb durch Rückbrandsicherung
- ▶ Komfortables Heizen mit erneuerbaren Energien
- ▶ Anbindung an ein Silo oder Vorratsraum möglich
- ▶ Kombinierbar mit Öl- oder Gasheizsystemen
- ▶ Sehr gutes Preis- / Leistungsverhältnis
- ▶ **Bis zu 70 % staatliche Förderung (KfW)**
- ▶ Telefonhotline für Kunden und Installationsbetriebe
- ▶ Deutschlandweiter Kundendienst
- ▶ Ökodesign-Richtlinie 2009/125/EG
- ▶ **A+** (A+++ -> D)
- ▶ 10 Jahre Garantie auf Gussglieder
- ▶ **Lange Lebensdauer des Gusskessels (25-30 Jahre)**



Langlebiger Gussgliederheizkessel



**CHARAKTERISTIK DES IBC PELLETHEIZKESSELS**

Der IBC GK-8K öko Pelletheizkessel ist ein Gussgliederheizkessel für den Heizbetrieb mit Holzpellets (6 mm). Die Bauart nach dem Gussgliederprinzip macht den IBC GK-8K öko zu einem effizienten und leistungsstarken Heizkessel mit einem Wirkungsgrad über 93 %. Das Herzstück des Kessels bildet ein Gussgliederkorpus. Die Leistung des IBC GK-8K öko wird durch die Anzahl der Glieder und die Leistung des Pelletbrenners bestimmt. Der Pelletbrenner ist mit einer automatischen Zündung ausgestattet und arbeitet modulierend, sodass die Leistung dem notwendigen Wärmebedarf angepasst wird. Der IBC Pelletheizer ist mit den notwendigen Sicherheitseinrichtungen wie beispielsweise einem Rückbrandschutz ausgestattet. Die automatische Brennstoffreinigung bietet Komfort beim Heizen mit Pellets. Der Gussgliederkorpus wird von einer Verkleidung mit 60 mm Mineralwolle umschlossen, um Abstrahlungsverluste auf ein Minimum zu reduzieren. Das Touchpanel Display ermöglicht die Überwachung der Kessel- und Pufferspeichertemperatur. Der IBC GK-8K öko wird in zwei Leistungsgrößen von 22 und 32 KW hergestellt und hat eine durchschnittliche Lebensdauer von 25-30 Jahren. Der IBC GK-8K öko kann als Haupt- oder Kombinationsheizkessel mit einem Öl- oder Gasheizkessel sowie mit Wärmepumpen in jede Zentralheizungsanlage installiert werden. Als idealer Kombinationsheizkessel schafft der IBC GK-8K öko zusätzlichen Freiraum bei der Auswahl des günstigsten Brennstoffs. Im Vergleich zur alten Heizung können mit dem IBC GK-Pelletheizkessel 40 % und mehr an Heizkosten gespart werden.

**KESSELREGELUNG**

Die Kesselregelung des IBC GK-8K öko verfügt über ein modernes Touchpanel mit einer übersichtlichen Anzeige der Kessel- und Pufferspeichertemperatur. Die Kesselregelung steuert die Pelletbrennerfreigabe in Abhängigkeit der eingestellten Pufferspeichertemperatur. Eine intelligente Temperaturdifferenzregelung steuert die Ladepumpe zwischen Heizkessel und Pufferspeicher. Des Weiteren enthält die Regelung einen integrierten Wärmemengenzähler, einen CO<sub>2</sub> Warnmelder und ist Smarthome Ready.



Kompakte Pelletbrennereinheit mit Rückbrandsicherung



Einfache und robuste Gusskesselkonstruktion



Effiziente Pufferspeicherregelung mit Touchpanel

Die Bedienung der Regelung ist einfach und selbst-erklärend. Die Schornsteinfegerfunktion unterstützt eine einfache Emissionsmessung für den Schornsteinfeger. Die Kesselregelung des GK-8K öko kann durch den Erweiterungsregler funktionell ergänzt werden. Bei einer umfangreichen Hydraulik ist der Einsatz des IBC Systemreglers empfehlenswert - weitere Informationen zu Reglern findest Du auf Seite 34.

**HINWEISE ZUR STAATLICHEN FÖRDERUNG**

Um eine staatliche Förderung zu beantragen, gelten ab dem 01.01.2024 neue Förderrichtlinien. Der IBC Pelletkessel GK-8K öko 32 ist förderfähig. In Kombination mit einem Partikelabscheider der Firma OekoSolve ist eine pauschale Förderung von 2.500 € zusätzlich möglich. Der Partikelabscheider OekoTube I/O sorgt dafür, dass der Feinstaub über 90 % reduziert wird. Beim Einsatz des OekoTube am IBC GK-8K öko beträgt der Staubgehalt weniger als 2,5 mg /cm<sup>3</sup>. Der OekoTube wird direkt an den Rauchrohranschluss des Heizkessels installiert. Der Schornsteinanschluss sollte eine Höhe von mindestens 1.700 mm haben. Weitere Informationen zur staatlichen Förderung findest Du auf den Seiten 11 bis 13.

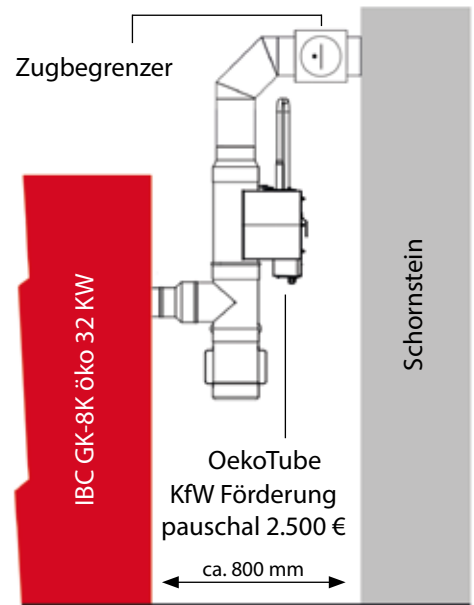

# Technische Daten

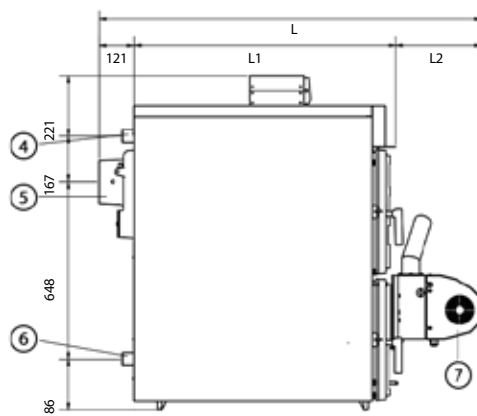
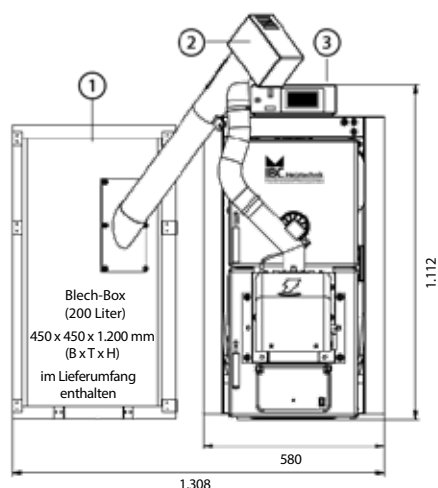

## Bezeichnung Maßskizze

- 1 Pelletvorratsbehälter
- 2 Pelletförderschnecke
- 3 Kesselregelung
- 4 Kesselvorlauf 1 ½"
- 5 Rauchrohranschluss
- 6 Kesselrücklauf 1 ½"
- 7 Pelletbrenner

IBC GK-8K öko Modell		GK-8K öko 22	GK-8K öko 32
staatliche Förderung (KfW)		nein	ja
Energieeffizienzklasse		A+ (A+++ -> D)	A+ (A+++ -> D)
Nennwärmeleistung (Volllast)	KW	22	32
Nennwärmeleistung (Teillast)	KW	11	16
Anzahl Glieder	Stück	6	8
Wirkungsgrad (Volllast / bezogen auf Heizwert)	%	93,41	93,4
Gewicht	kg	320	420
Kesselabmessung - mit Verkleidung (Höhe x Breite x Tiefe L)	mm	1.222 x 580 x 1.187	1.222 x 580 x 1.387
Korpuslänge (L1)	mm	777	977
Brennerlänge (L2)	mm	294	294
Brennraumtüröffnung (Breite x Höhe)	mm	350 x 200	350 x 200
Brennraumtiefe	mm	500	700
Kesselwassereinhalt	l	45	60,5
Kesselanschluss - Vorlauf / Rücklauf	"	1 ½	1 ½
Durchmesser des Rauchrohranschlusses	mm	160	160
Zulässiger Betriebsdruck	bar	3	3
Max. Betriebstemperatur	°C	100	100
Min. Rücklauftemperatur	°C	50	50
Abgastemperatur Teillastbetrieb / Nennlastbetrieb	°C	~ 100 / ~ 124	~ 100 / ~ 128,5
Abgasmassenstrom	g/s	10,89	16,01
Notwendiger Förderdruck	Pa	10	10
Pelletverbrauch pro Stunde (Nennlast)	kg/h	5,01	7,11
Elektrische Anschlüsse		AC 230 V ~ / 50 Hz	
Artikel-Nr.		1108-22-1000	1108-32-1000
Preis		7.499,00 €	7.999,00 €
Preis mit 30 % KfW-Zuschuss		-	5.599,30 €
Preis mit 30 % KfW-Zuschuss + 20 % Klimageschwindigkeitsbonus		-	3.999,50 €

Weitere Informationen zur staatlichen Förderung findest Du auf den Seiten 11 bis 13.

**INSTALLATION** - Die Installation ist nach geltenden Regeln der Technik und den ortsüblichen Vorschriften durchzuführen. Wir empfehlen, den Heizkessel mit einem Pufferspeicher zu betreiben (min. 20 Liter je 1 KW Heizkesselleistung). Für einen effizienten Betrieb ist der Einbau eines Zugbegrenzers Voraussetzung.

Vor dem Erwerb eines Heizkessels ist die Genehmigung des zuständigen Schornsteinfegers einzuholen. Dieser prüft die Eignung des vorhandenen Schornsteins für den geplanten Heizkessel. Aufgrund der geringen Abgastemperatur des IBC GK-8K öko ist es wichtig, den Heizkessel mit einem geeigneten Schornstein zu betreiben.

**LIEFERUMFANG** - Der Heizkesselkorpus wird inkl. Pelletbrenner, Förderschnecke 1,5 m, Standardpelletvorratsbehälter aus Stahl (200 Liter) auf Palette geliefert. Die Verkleidung wird separat verpackt geliefert. Im Lieferumfang enthalten sind: Montage- und Betriebsanleitung sowie Reinigungszubehörset.

**OPTIONALER SERVICE** - Der Kesselkorpus kann gegen Aufpreis in mehreren Teilen geliefert werden.

**GARANTIE** - Die Garantiezeit beträgt 36 Monate, auf Gusskesselglieder 10 Jahre.

**Wir empfehlen das folgende Zubehör (nicht im Lieferumfang enthalten):**

	Artikel-Nr. / Preis
Sicherheitswärmetauscher	1420-40-0001 / 349,00 €
Thermische Ablaufsicherung	1420-20-0001 / 94,00 €
Rücklaufanhebung (4 Anschlüsse 1410-25-0001 oder 3 Anschlüsse 1410-32-0001)	1410-25-0001 / 519,00 € oder 1410-32-0001 / 479,00 €
Pufferspeicher 1.000 Liter ohne Wärmetauscher	1320-P0-1000 / 1.299,00 €
Hygiene-Kombischichtenspeicher 1.000 Liter mit einem Wärmetauscher für Solar	1310-P1-1000 / 2.649,00 €
Zugbegrenzer	1430-00-0001 / 129,00 €
Rauchrohr Ø 160 mm, 1.000 mm	1430-16-0002 / 69,00 €
Rauchrohbogen Ø 160 mm mit Reinigungsöffnung	1430-16-0001 / 75,00 €
Heizkesselpodest aus verzinktem Stahl, Maße (B x T x H) 1.000 x 650 x 70 mm	1440-00-0001 / 149,00 €
Pelletvorratsbehälter „L“ 300 Liter (B x T x H: 650 x 650 x 1.230 mm)	1810-00-0300 / 849,00 €
Pelletvorratsbehälter „XL“ 730 Liter (B x T x H: 1.000 x 1.000 x 1.422 mm)	1810-00-0730 / 999,00 €
Förderschnecke 2,3 m (erforderlich für Vorratsbehälter 1810-00-0300 u. 1810-00-0730)	1830-00-0230 / 819,00 €
Partikelabscheider OekoTube Set (KfW gefördert mit pauschal 2.500 € - siehe Seite 13)	1430-00-0002 / 2.499,00 €
IBC Erweiterungsmodul für Regler (siehe Seite 34 ff.)	1510-00-0003 / 699,00 €
IBC Systemregler (siehe Seite 34 ff.)	1510-00-0002 / 999,00 €
Aufpreis Lieferung Kesselkorpus in mehreren Teilen	6000-00-0007 / 799,00 €

Pelletlager- und Fördersysteme auf auf Seite 28 ff. und auf Anfrage

**TIPP:** KOSTEN SPAREN MIT DEN VORTEILSPAKETEN 2 & 3 „SOLAR + PELLETHEIZUNG + 1 SPEICHER“



Detaillierte Informationen und weitere IBC Vorteilspakete findest Du ab Seite 52.

# Pelletaufbewahrung & Pelletförderung

Vereinfacht dargestellt, hast Du drei unterschiedliche Möglichkeiten deine Pellets zu lagern.

## Tagesvorratsbehälter



Du erhältst in unserem Zubehörprogramm Tagesvorratsbehälter mit einem Volumen von 200\*, 300 oder 730 Litern. Diese werden per Hand mit Sackware befüllt. Die Investition ist kostengünstig und der Platzaufwand gering. Auch kann die gekaufte Menge an Sackware an einem beliebigen Ort flexibel gelagert werden. Tagesvorratsbehälter werden, je nach Wärmebedarf des Hauses, alle paar Tage befüllt. Pellets in Sackware zu erwerben ist preislich etwas teurer als lose Ware.

Maße, Preise und weitere Details zu unseren Tagesvorratsbehältern findest Du in der Zubehörübersicht der IBC Pelletkessel.

## Pelletlager selbst bauen



Ein Pelletlager selbst zu bauen, erfordert handwerkliches Geschick. Statte hierzu einen vorhanden Raum, z.B. ein altes Ölbehälterlager, mit Schrägen aus oder baue ein freistehendes Lager aus geeigneten Materialien. Prüfe vor Beginn, ob sich Aufwand und Nutzen lohnen, analysiere Deinen Pelletbedarf pro Jahr und schau, ob es der Platz hergibt. Eine Tonne Pellets benötigen 1,5 m<sup>3</sup> Lagerraum. Mit handwerklichem Geschick kannst Du vorhandene Platzkapazitäten mit dieser Lösung ideal nutzen.

Aus diesem Lager können die Pellets mit einer mechanischen Förderschnecke (Seite 29) oder mit einem Pelletsauger (Seite 30) gefördert werden.

## Pelletsilo aus Textil



Handelsübliche Pelletsilos sind eine beliebte Lösung der Pelletlagerung. Die Silos aus Textil sind individuellen Abmaßen erhältlich und sind schnell aufgebaut. Die Anschaffungskosten richten sich nach der Größe und Ausstattung. Sicher können sie vorhandenen Raum vergleichsweise nicht ganz so ideal nutzen, wie ein selbstgebautes Lager, aber die Funktionalität spricht an dieser Stelle deutlich für ein solches Textilsilo. Wir empfehlen die Pelletförderung mittels Pelletsauger aus diesem Silo.

Auf Seite 31 erfährst Du mehr über unsere Textilsilos.

\* im Standardlieferumfang des GK-4K/8K enthalten.

**Tipp:** Ausführliche Informationen zum Thema Pelletaufbewahrung & Pelletförderung erhältst Du auf Anfrage in unserem Katalog „Lösungen für Pelletaufbewahrung & Pelletförderung“.

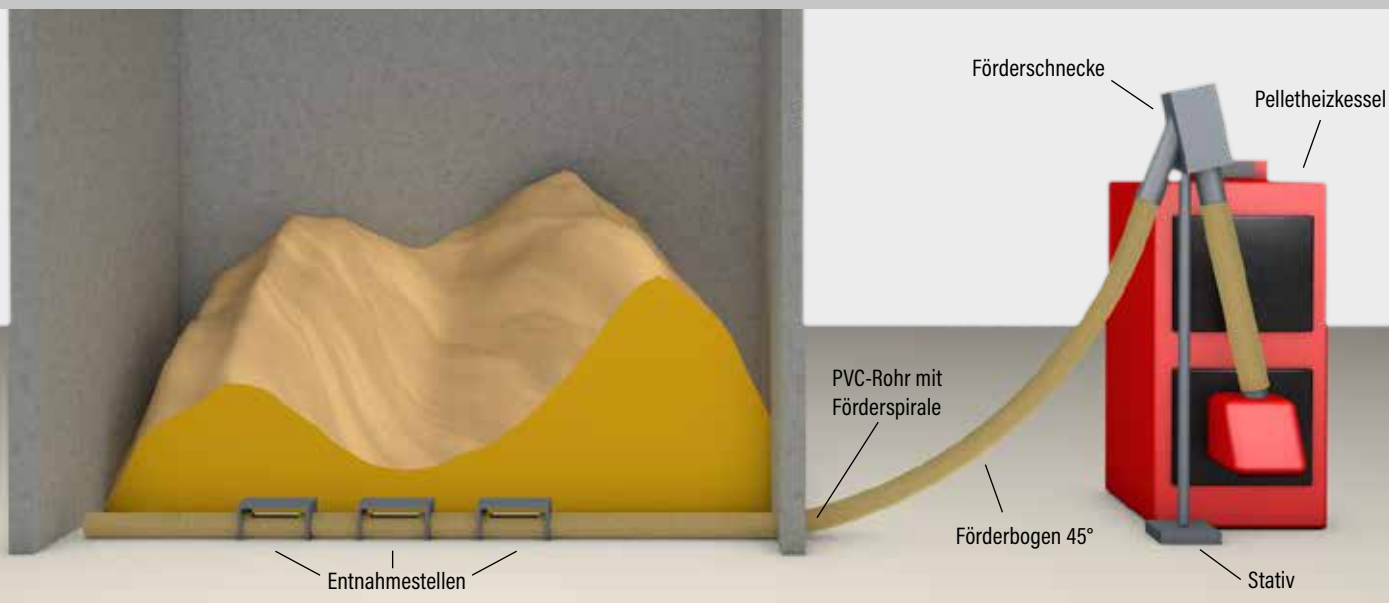

Dieses Pelletfördersystem eignet sich zum Transport von Holzpellets aus einem Vorratsraum oder einem selbstgebauten Pelletlager. Die Montage erfolgt auf dem Boden liegend auf direktem Weg zur Förderschnecke.

## Unser Komplettpaket Fördersystem umfasst:

- Förderschnecke mit ABM Getriebemotor FGA103/4D EK 63AS-4 inkl. Betriebskondensator, Thermofühler mit integriertem Lüfter, Thermoschutzschalter und Stativ
- Spezial-PVC Rohr Ø 90 mm mit Verbinder
- Förderspirale Ø 63 mm
- Wanddurchführung
- Je nach Länge mind. 3 Entnahmestellen
- Prallschutzmatte zum Schutz des Lagerraumes
- Förderbogen 45° nach oben
- Max. Lagerlänge: 7.000 mm (sechs Entnahmestellen)
- Storz-Set inkl. Entlüftung
- Montageanleitung

Artikel	Artikelnummer	Preis*
Pelletbodenfördersystem - Länge 3 m	1830-01-0300	1.369,00 €
Pelletbodenfördersystem - Länge 4 m	1830-01-0400	1.399,00 €
Pelletbodenfördersystem - Länge 5 m	1830-01-0500	1.429,00 €
Pelletbodenfördersystem - Länge 6 m	1830-01-0600	1.529,00 €
Pelletbodenfördersystem - Länge 7 m	1830-01-0700	1.629,00 €

\* Dieser Preis gilt nur beim Kauf eines IBC Pelletkessels.

# Pellet-Sauger VacuPellet



Der Vorteil des Pelletssaugsystems ist, dass die Saugleitung auch an der Decke verlegt werden kann! Der Sauger fördert komfortabel, schonend und sicher die Pellets vom Lagerraum in den Vorratsbehälter des IBC-Pelletkessels. Der Pellet-Sauger saugt bei Anforderung über einen bis zu 20 Meter langen Saugschlauch die Pellets aus dem Gewebesilo oder Lagerraum. Dabei können Höhenunterschiede von sechs Meter überwunden werden. Der Pellet-Sauger wird steckerfertig geliefert und ist mit wenigen Handgriffen einsatzbereit. Die intelligente Mikroprozessorsteuerung überwacht und regelt den Füllvorgang. Für die Förderzeiten können Zeitfenster ausgewählt werden. Die Zeiten bzw. Zyklen sind frei einstellbar. Hinweis: Ein Tagesvorratsbehälter muss in Verbindung mit einem Pellet-Sauger immer installiert werden.

## Technische Daten VacuPellet:

Gewicht: 20 kg

Leistung: 1.570 W

Schallpegel: 60 dB

Abmasse (L x B x H): 350 x 350 x 630 mm

Spannung: 230 V / 50 Hz

Artikel	Artikelnummer	Preis
Pelletsauger Vacupellet	1840-00-0001	1.829,00 €
Saug- & Rücklaufschlauch, Länge 5 m	1840-00-0500	109,00 €
Saug- & Rücklaufschlauch, Länge 10 m	1840-00-1000	209,00 €
Saug- & Rücklaufschlauch, Länge 15 m	1840-00-1500	299,00 €
Saug- & Rücklaufschlauch, Länge 20 m	1840-00-2000	389,00 €
Saug- & Rücklaufschlauch, Länge 25 m	1840-00-2500	459,00 €

### Zubehör für selbstgebaute Pelletlager

Saugbahnhof mit 3 Saugsonden	1840-00-0007	699,00 €
Saugbahnhof mit 4 Saugsonden	1840-00-0008	999,00 €
Befüll- und Abluftstutzen (Storzset) Länge 500 mm, DN100	1840-00-0006	339,00 €
Prallschutzmatte für Pelletlager	1840-00-0009	95,00 €



## Standardlieferungsumfang:



## Optional:



Absaugtopf für Entnahme mit Vacupellet siehe Seite 28



Schneckenkasten für Entnahme mit Bodensystem siehe Seite 28

High-Tech-Gewebe-Silos erhältst Du von uns in DIN-geprüfter Qualität mit 7-facher Sicherheit auf Naht und Gewebe. Dieses Pelletlager ist staubdicht und verhindert Kondenswasserbildung bei Temperaturschwankungen. Das Stahlgestell wird aus verzinktem Stahl gefertigt. Neben einer einfachen und schnellen Montage überzeugt dieses Produkt später mit einer sehr wartungsfreundlichen Nutzung. Dieses Pellet-Lager mit höchster Betriebssicherheit ist in den Abmaßen individuell in quadratischer oder rechteckiger Form konfigurierbar.

## Lieferumfang Textilpelletsilo:

- Silosack mit eingnähter Prallwand und Revisionsöffnung (Handbefüllstutzen)
- Verzinktes Stahlgestell als Stecksystem inkl. Montagematerial
- Passendes Befüllsystem (standardmäßig seitlich) Haltekonstruktion für Silodeckel (1/2" Rohr muss bauseits gestellt werden)
- Montageanleitung
- Ohne Entnahmeelement (Absaugtopf / Schneckenkasten)

## Produktbeispiele:

Artikel	Abmessung L x B x H [m]	Erforderliche Raumhöhe [m]	Tonnage [t]	Artikelnummer	Preis
Textilpelletsilo	1,9 x 1,9 x 2,0	2,2- 2,3	2,3 - 3,1	1820-20-1919	2.669,00 €
Textilpelletsilo	2,5x 2,5 x 1,8	2,0 - 2,1	2,6 - 4,0	1820-18-2525	3.289,00 €
Textilpelletsilo	2,2 x 2,2 x 2,0	2,2 - 2,3	2,8 - 3,9	1820-20-2222	3.139,00 €
Textilpelletsilo*	2,5x 2,5 x 2,2	2,4- 2,5	4,0 - 5,5	1820-22-2525	3.749,00 €
Textilpelletsilo*	2,5 x 2,5 x 2,4	2,6- 2,7	4,7 - 6,3	1820-24-2525	4.269,00 €
Absaugtopf	-	-	-	1840-00-0003	609,00 €
Schneckenkasten	-	-	-	1840-00-0002	649,00 €

\* inkl. zweitem Befüllstutzen  
Andere Abmaße erhältst Du auf Anfrage.

# Heizkesselzubehör

## Inbetriebnahme

Die Inbetriebnahme beinhaltet die Überprüfung der Hydraulik und Elektrik der IBC-Kesselkomponenten, die individuelle Einstellung des Kessels, die Einweisung in den Kesselbetrieb, ggf. die Feineinstellung der Kesselregelung, die Prüfung der Schornsteinvoraussetzungen, Tipps zum Brennstoff und zur Lagerung. Wir empfehlen Dir eine Inbetriebnahme bei jeder Neuinstallation eines IBC Heizkessels durch IBC Fachhandwerkspartner durchführen zu lassen.



Artikel-Nr.	Preis
6000-00-0001	350,00 € zzgl. Fahrtkosten je km Hin- und Rückfahrt: 1,65 €

## Sicherheitswärmetauscher für IBC GK öko Modelle

Für geschlossene und handbeschickte Heizanlagen nach DIN EN 12828 erforderlich! Der Sicherheitswärmetauscher dient dem Überhitzungsschutz und ist integrierbar in den Heizkesselvorlauf.

Artikel-Nr.	Preis
1420-40-0001	349,00 €



## Thermische Ablaufsicherung

Für geschlossene und handbeschickte Heizanlagen nach DIN EN 12828 erforderlich! Zum Anschluss an den Sicherheitswärmetauscher, öffnet Wasserdurchfluss bei Ansprechtemperatur am Fühler (ca. 95°C), max. Heizleistung der Anlage bis 100 KW. Größe G 3/4"

Artikel-Nr.	Preis
1420-20-0001	94,00 €



Für eine optimale Isolierung am Boden



## Heizkesselpodest aus verzinktem Stahl

Mit Hartschaumisolierung, eckige Ausführung, Höhe 70 mm. Für geringere Wärmeverluste deines Heizkessel.

Verwendung	Maße	Artikel-Nr.	Preis
GK-4K / GK-8K	1.000 x 650 mm	1440-00-0001	149,00 €
GK-7K	1.300 x 850 mm	1440-00-0004	169,00 €

## Rücklaufanhebung Thermomat 1 / Laddomat

Rücklaufanhebung mit integrierter Hocheffizienzpumpe (Anschluss G 1 1/2" IG, BL 180 mm) und temperaturgesteuertem Kondensationsschutzventil, ausgestattet mit Thermometern und Absperrventilen für GK Heizkessel in geschlossenen Heizungsanlagen nach DIN EN 12828, Öffnungstemperatur fest eingestellt. Energieeffizienzklasse A.

Modell	Artikel-Nr.	Preis
Thermomat 1 bis 35 KW (4 Wege) Kesselrücklauftemperatur 60°C *	1410-25-0001	519,00 €
Laddomat bis 80 KW (3 Wege) Kesselvorlauftemperatur 63°C *	1410-32-0001	479,00 €
Laddomat bis 60 KW (3 Wege) Kesselvorlauftemperatur 72°C	1410-25-0005	469,00 €

\* andere Thermostatpatronen auf Anfrage erhältlich



## Thermopump 1 Heizungspumpengruppe (ungemischt)

Dient zur Verwendung in ungemischten Heizkreisen. Die Pumpengruppe bildet dabei die Verbindung zwischen Heizkessel und Rohrleitungssystem. Vormontierte und wärmegeämmte Pumpengruppe mit Hocheffizienzpumpe (Anschluss G 1 1/2" IG, BL 180 mm), modular aufgebautes System, Montage mit Vorlauf rechts oder links, Wandbefestigung. Energieeffizienzklasse A.

Artikel-Nr.	Preis
1410-25-0006	504,00 €







### Thermopump M1 - Heizungspumpengruppe mit 3-Wege-Mischventil (gemischt)

Zur Installation in gemischten bzw. witterungsgeführten Heizkreisen. Mit Hilfe der Thermopump M1 wird die Vorlauftemperatur durch Beimischung des Rücklaufes auf Wunschtemperatur geregelt. Vormontierte und wärmegeämmte Mischerguppe mit Hocheffizienzpumpe (Anschluss G 1½" IG, BL 180 mm), modular aufgebautes System, Montage mit Vorlauf rechts oder links zur Wandbefestigung. KvS-Wert einstellbar. Energieeffizienzklasse A.

Artikel-Nr.	Preis
1410-25-0007	589,00 €



### SME 1 Kesselsicherheitsgruppe

Dient der druckseitigen Absicherung und Entlüftung geschlossener Warmwasserheizungsanlagen. Kesselsicherheitsgruppe bestehend aus Sicherheitsventil, Manometer und Schnellentlüfter, vormontiert und wärmegeämmt (Anschluss G 1" IG).

Artikel-Nr.	Preis
1420-25-0003	50,00 €



### Heizkreisverteiler aus langlebigem Gusseisen



Dichtheitsgeprüfter, isolierter 2-er bzw. 3-er Verteilerbalken Anschlussgröße DN25.

- Anschluss: G1 ½" Überwurfmutter DN25
- inkl. Wandhalterungsset und Dichtungen
- PP Isolierung gemäß EnEV
- Rohrabstand 125 mm

Typen	Artikel-Nr.	Preis
2-fach Verteiler	1410-25-0002	199,00 €
3-fach Verteiler	1410-25-0003	249,00 €



### Rauchrohr für GK-Heizkessel

Mindestwanddicke 2 mm, Rauchrohrbögen drehbar mit Reinigungsöffnung, schwarz, temperaturbeständig bis 650°C

Typen	Artikel-Nr.	Preis	Typen	Artikel-Nr.	Preis
Ø160–1000 mm	1430-16-0002	69,00 €	Reduzierung Ø160 - 150	1430-16-0009	75,00 €
Ø160–500 mm	1430-16-0003	65,00 €	Ø150–1000 mm	1430-15-0002	65,00 €
Ø160–Bogen	1430-16-0001	75,00 €	Ø150–500 mm	1430-15-0003	62,00 €
Wandfutter Ø 160 mm	1430-16-0004	69,00 €	Ø150–Bogen	1430-15-0001	72,00 €

Reduzierung, Erweiterung und andere Größen auf Anfrage.



### Zugbegrenzer zum Heizkosten sparen!

Zur Einstellung des optimalen Schornsteinzuges. Der Zugbegrenzer reduziert die Abgastemperatur, fördert einen harmonischen Abbrand und führt zur Brennstoffeinsparung.

Einsatzbereich	Artikel-Nr.	Preis
für Rauchrohr, 10-25 Pa, Ø 130 - 180 mm	1430-00-0001	129,00 €

# IBC Regler für alle IBC-Heizkesselmodelle



## Deine Heizung effizient regeln

Eine Heizungsanlage kann nur optimal funktionieren, wenn alle Komponenten in einer bedarfsgerechten Hydraulik aufeinander abgestimmt sind. Der IBC Regler ist ein zentrales Regelungssystem, das durch witterungsabhängige Steuerung die Verwaltung deiner Heizungsanlage ermöglicht. Er bietet die optimale Möglichkeit zur Kontrolle und Bedienung aller hydraulischen Komponenten.

Mit dem IBC Regler können folgende externe Komponenten angesteuert werden:

- eine automatische Wärmequelle (Gas-, Öl- oder Pelletkessel)
- Pumpengruppen
- Mischerguppen
- Brauchwasserpumpengruppe
- Warmwasserzirkulationspumpe
- ein Solarsystem

Bei der Entwicklung der Software unserer IBC Regler legten wir besonderes Augenmerk auf eine einfache übersichtliche Anwenderlösung mit intuitiver Bedienung. Die Installation ist sehr einfach, es wird eine 230V Stromversorgung angeschlossen, alle notwendigen Fühler sind im Lieferumfang enthalten, die Pumpen und ggf. Mischer werden an die vorgesehenen Anschlüsse nach Verdrahtungsplan angeschlossen und schon kann es losgehen.

Wir unterstützen Dich bei der Auswahl eines für deine Bedürfnisse optimal abgestimmten Reglersystems und erstellen Dir einen Hydraulikvorschlag.

## IBC Erweiterungsmodul - Ergänzung zum Kesselregler GK-7K & GK-8K

Das IBC Erweiterungsmodul ist ein universell einsetzbarer Regler mit 6 Temperaturfühlereingängen. Des Weiteren verfügt er über 10 Ausgänge zur Ansteuerung von Pumpen, Mischern, Stellantrieben und Ventilen. Er dient als **Wanderweiterungsregler in Ergänzung zum Kesselregler** des GK-7K und GK-8K. Angesteuert werden können: 1x gemischter Heizkreis, 1x Brauchwasserladekreis, 1x Zirkulation, 1x Solarkreis. Die Bedienung des Erweiterungsreglers erfolgt über das Kesselreglerdisplay. Eine automatische Erkennung der angeschlossenen Anlagenteile ermöglicht eine kinderleichte Einrichtung (Plug&Play).



Artikel-Nr.	Preis
1510-00-0003	699,00 €

## IBC Systemregler



### Vorteile des IBC Systemreglers:

- Leicht zu bedienen mit komfortabler Zustandsübersicht der gesamten Heizungsanlage per 4,3" Touch-Display
- Individuell auf Heizungsanlage zugeschnitten
- Temperaturfühler & Außentemperaturfühler inklusive

Der IBC Systemregler ist ein universell einsetzbarer Regler zur Wandmontage mit 16 Eingängen für Temperatursensoren. Des Weiteren verfügt er über 16 Ausgänge zur Ansteuerung von Pumpen, Mischern, Stellantrieben und Ventilen.

Standardansteuerung:

- 1x Holzkessel oder Kaminoffenheizung
- 1x Automatikkesselansteuerung (Pellet/Öl/ Gas/Wärmepumpe)
- 2x gemischte Heizkreisansteuerung
- 1x Brauchwasserladekreis
- 1x Zirkulation
- 2x Solaransteuerung mit 2 Verbrauchern

Eine Konfiguration des IBC Systemreglers auf dein individuelles Projekt bzw. deine Heizungsanlage ist einfach umsetzbar. Auch individuelle Sonderkonfigurationen sind in Absprache mit unserer Technik umsetzbar.

Maße (B x H x T): 250 x 200 x 85 mm

Artikel-Nr.	Preis
1510-00-0002	999,00 €

Die Funktionen im Detail findest Du auf der nächste Seite.

## Mit dem IBC Systemregler „Alles im Blick“

Der Systemregler ist ein Heizungsregler der auf deine Bedürfnisse zugeschnitten ist. Du hast eine übersichtliche Darstellung deines Heizsystems mit Temperaturen der einzelnen Wärmeerzeuger wie beispielsweise Holzheizung und Pelletheizung, Speichertemperaturen, Außentemperatur und Pumpenstatus.

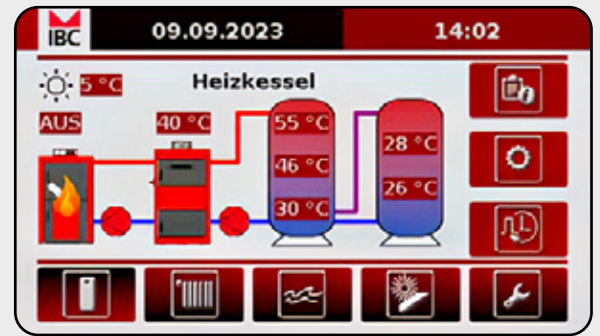

## Anschluß einer Solaranlage

Unsere Sonne ist ein kostenloser Energielieferant und ihre Energie ist auf unsere Lebenszeit gerechnet schier unendlich. Wenn du eine Solaranlage besitzt, kann diese an den IBC Systemregler angeschlossen werden. Der Systemregler zeigt dir grafisch übersichtlich deine Solaranlage mit den dafür relevanten Temperaturen.

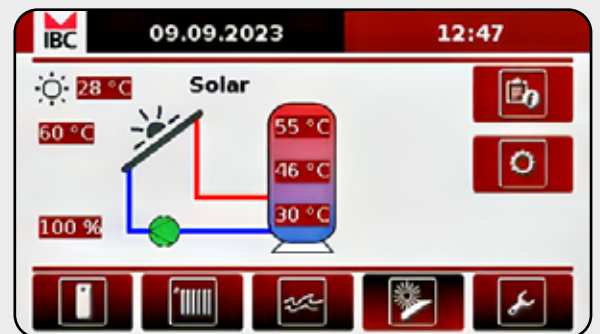

## Heizkreise sinnvoll regeln

Eine moderne Heizanlage verfügt über einen oder mehrere gemischte Heizkreise. Eine sinnvolle Regelung der Heizkreise spart viel Energie! Hier kannst du festlegen, wie viel Wärme an deine Heizkörper oder Fußbodenheizung gesendet wird und das spielend einfach. Generell gilt, je weniger warmes Wasser (Heizenergie) aus dem Speicher entnommen wird, desto mehr Energie sparst Du.

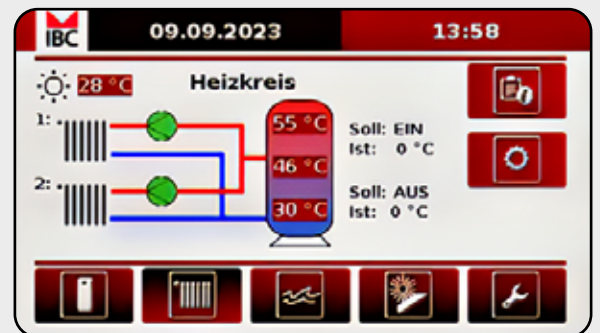

## Mit Heizzeitprogrammen planen

Um deine Heizkörper bedarfsgerecht mit Wärme zu versorgen und kostbare Energie zu sparen, können für den jeweiligen Heizkreis im Wohnhaus abhängig von den Wochentagen, unterschiedliche Zeitprogramme festgelegt werden.



## Heizkurve – mit der richtigen Einstellung Energie sparen

Über die Heizkurve legst du fest, wie viel Wärme an deine Heizkörper oder Fußbodenheizung in Abhängigkeit zur Außentemperatur gesendet wird.



## Internetmodul für IBC Regler

Das Internetmodul ist die Schnittstelle zur Datenübertragung via Netzwerk oder W-Lan (Erweiterung notwendig). Dadurch ist eine Fernwartung von IBC Reglern möglich.

- Funktionsdatenverwaltung und Firmwareverwaltung
- Anlagensvisualisierung für Browser und Apps
- Datenlogging über CAN-BUS oder DL-Bus
- Ereignisgesteuerte Benachrichtigung per E-Mail
- Steckplatz für GSM-Modul
- Schnittstelle Modbus TCP/IP
- Zugriff direkt über LAN-Netzwerk oder über kostenloses Webportal sowie per App für Android™ & Apple iOS™
- Schnittstellen: CAN-BUS, ModBus TCP/IP, 2x Datenleitung, Ethernet (RJ45), SD-Karte



Artikel-Nr.	Preis
1520-00-0002	279,00 €

## W-Lan Erweiterung für Internetmodul

Die W-Lan Erweiterung ermöglicht die Verbindung des Internetmodules mit einem W-Lan Netzwerk oder dem mobilen Internet (3G/4G Stick notwendig) und wird mit einem eigenem Netzteil ausgeliefert.



Artikel-Nr.	Preis
1520-00-0003	179,00 €

## Fühler für IBC Regler

Fühler	Artikel-Nr.	Preis
Universalfühler 2 m	1590-00-0001	32,00 €
Universalfühler 5 m	1590-00-0002	38,00 €
Universalfühler 10 m	1590-00-0003	42,00 €
Universalfühler 15 m	1590-00-0004	49,00 €
Außentemperaturfühler	1520-00-0001	38,00 €



Außentemperaturfühler

# Speichersysteme

## Deine Vorteile durch den Einsatz eines IBC Speichers im Überblick:

- ▶ Effizienzsteigerung der Holz-, Kohle- oder Pelletheizung
- ▶ Geringere Emissionen
- ▶ Geringe Wärmeverluste durch optimale Dämmung
- ▶ Vliesisolierung abnehmbar - gut transportabel
- ▶ Einfache Montage
- ▶ Robust & langlebig
- ▶ Optional: Sondergrößen oder liegende Ausführung für besonders niedrige Raumhöhen



Speichersysteme für Heizungsanlagen dienen dazu, Differenzen zwischen der erzeugten und verbrauchten Wärme auszugleichen, indem die überschüssige Wärme das Wasser des Pufferspeichers erhitzt und somit gespeichert wird. Bei Bedarf wird dieses gespeicherte warme Wasser an die Wärmeträger abgegeben. Auf diese Weise können die Wärmeerzeuger weitgehend unabhängig vom Verbrauch betrieben werden. Für den Wärmeerzeuger ergibt sich hieraus ein besseres Betriebsverhalten und ein besserer Wirkungsgrad. Der Einsatz eines Speichers führt darüber hinaus zur Reduktion von Emissionen und zu längeren Nachlegeintervallen, somit zu einer Maximierung des Heizkomforts. Die ausgezeichneten Vliesisolierungen der Speicher erfüllen höchste Ansprüche der Energieeffizienz. Funktionell werden Heizungspufferspeicher, Trinkwasserspeicher, Kombispeicher & Hygiene-Kombi-Schichtenspeicher unterschieden.

Heizungspufferspeicher dienen ausschließlich der Speicherung des Heizwassers. Trinkwasserspeicher hingegen dienen der Speicherung und Bereitstellung von warmem Trinkwasser. Ein Kombispeicher ist ein Heizungspufferspeicher in dem ein emaillierter Trinkwasserspeicher integriert ist. Hygiene-Kombi-Schichtenspeicher arbeiten funktionell wie Kombispeicher, der Unterschied liegt in der Beschaffenheit des integrierten Trinkwasserspeichers: Der Wärmetauscher zur Trinkwassererwärmung ist aus Edelstahl und garantiert ein Höchstmaß an Hygiene.

## Speicherdimensionierung

Die Größe des Pufferspeichervolumens richtet sich nach der Heizkesselgröße: Ein Scheitholzessel (z.B. IBC GK-7K öko) muss laut § 5 (4) 1. BImSchV mit einem Pufferspeichervolumen von mindestens 55 Litern pro KW Heizkesselleistung installiert werden. Automatisch beschickte Pelletanlagen (z.B. IBC GK-8K öko) sind mit mindestens 20 Liter Pufferspeichervolumen (für die KfW Förderung mit mindestens 30 Litern) pro KW Heizkesselleistung zu installieren. Die Größe des Trinkwasserspeichers richtet sich nach der Personenanzahl im Haushalt: ca. 40-50 Liter Wasservolumen sind pro Person einzuplanen.

### Heizungspufferspeicher

Artikel-Nr.	Anschlüsse (°/Stück)	Inhalt (Liter)	Ø ohne Isolierung (mm)	Ø mit Isolierung (mm)	Höhe mit Isolierung (mm)	Kippmaß (mm)	Gewicht (kg)	Preis
1320-P0-0500	90/8	550	790	990	1.280	1.300	90	1.149,00 €
1320-P0-0600	90/8	600	600	800	2.100	2.120	95	1.199,00 €
1320-P0-0800	90/8	850	790	990	1.920	1.940	110	1.249,00 €
1320-P0-1000	90/8	948	790	990	2.100	2.120	130	1.299,00 €



### Heizungspufferspeicher Ausführung liegend

Artikel-Nr.	Anschlüsse (°/Stück)	Inhalt (Liter)	Ø ohne Isolierung (mm)	Ø mit Isolierung (mm)	Höhe mit Isolierung (mm)	Länge (mm)	Gewicht (kg)	Preis
1325-P0-0500	180/6	500	790	990	1.030	1.280	90	1.899,00 €
1325-P0-0800	180/6	800	790	990	1.030	1.920	110	2.019,00 €
1325-P0-1000	180/6	1.000	790	990	1.030	2.100	130	2.049,00 €

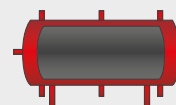

### Heizungspufferspeicher mit einem Glattrohrwärmetauscher

Artikel-Nr.	Anschlüsse (°/Stück)	Inhalt (Liter)	Ø ohne Isolierung (mm)	Ø mit Isolierung (mm)	Höhe mit Isolierung (mm)	Kippmaß (mm)	Gewicht (kg)	Preis
1320-P1-0500	90/8	550	790	990	1.280	1.300	100	1.249,00 €
1320-P1-0600	90/8	600	600	800	2.100	2.120	125	1.349,00 €
1320-P1-0800	90/8	850	790	990	1.920	1.940	150	1.599,00 €
1320-P1-1000	90/8	948	790	990	2.100	2.120	170	1.699,00 €



### Heizungspufferspeicher Ausführung liegend mit einem Glattrohrwärmetauscher

Artikel-Nr.	Anschlüsse (°/Stück)	Inhalt (Liter)	Ø ohne Isolierung (mm)	Ø mit Isolierung (mm)	Höhe mit Isolierung (mm)	Länge (mm)	Gewicht (kg)	Preis
1325-P1-0500	180/6	500	790	990	1.030	1.280	100	2.049,00 €
1325-P1-0800	180/6	800	790	990	1.030	1.920	120	2.179,00 €
1325-P1-1000	180/6	1.000	790	990	1.030	2.100	140	2.219,00 €

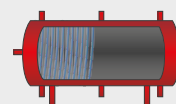

### Heizungspufferspeicher mit zwei Glattrohrwärmetauschern

Artikel-Nr.	Anschlüsse (°/Stück)	Inhalt (Liter)	Ø ohne Isolierung (mm)	Ø mit Isolierung (mm)	Höhe mit Isolierung (mm)	Kippmaß (mm)	Gewicht (kg)	Preis
1320-P2-0500	90/8	550	790	990	1.280	1.300	120	1.599,00 €
1320-P2-0600	90/8	600	600	800	2.100	2.120	140	1.849,00 €
1320-P2-0800	90/8	850	790	990	1.920	1.940	170	2.099,00 €
1320-P2-1000	90/8	948	790	990	2.100	2.120	190	2.399,00 €



### Heizungspufferspeicher Ausführung liegend mit zwei Glattrohrwärmetauschern

Artikel-Nr.	Anschlüsse (°/Stück)	Inhalt (Liter)	Ø ohne Isolierung (mm)	Ø mit Isolierung (mm)	Höhe mit Isolierung (mm)	Länge (mm)	Gewicht (kg)	Preis
1325-P2-0500	180/6	500	800	1.100	1.030	1.350	120	2.219,00 €
1325-P2-0800	180/6	800	800	1.100	1.030	1.920	140	2.349,00 €
1325-P2-1000	180/6	1.000	800	1.100	1.030	2.090	160	2.399,00 €

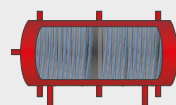

Die Heizungspufferspeicher bestehen aus Stahl (innen roh). Die Standardisolierung ist Vlies (abnehmbar, Energieeffizienzklasse B). Einsatzbereich sind Heizanlagen mit max. 3 bar Betriebsdruck. Speicher mit Sondermaßen, größerem Volumen und höherer Energieeffizienzklasse auf Anfrage.

Hygienische  
Warmwasser-  
aufbereitung

## Hygiene-Kombi-Schichtenspeicher mit einem Edelstahlwärmetauscher

Artikel-Nr.	Anschlüsse (°/Stück)	Inhalt (Liter)	Ø ohne Isolierung (mm)	Ø mit Isolierung (mm)	Höhe mit Isolierung (mm)	Kippmaß (mm)	Gewicht (kg)	Preis
1310-P0-0500	180/6	550	790	990	1.280	1.280	100	2.049,00 €
1310-P0-0600	180/6	600	600	800	2.100	2.110	100	2.149,00 €
1310-P0-0800	180/6	850	790	990	1.920	1.900	130	2.299,00 €
1310-P0-1000	180/6	948	790	990	2.100	2.110	160	2.399,00 €



## Hygiene-Kombi-Schichtenspeicher, liegend mit einem Edelstahlwärmetauscher

Artikel-Nr.	Anschlüsse (°/Stück)	Inhalt (Liter)	Ø ohne Isolierung (mm)	Ø mit Isolierung (mm)	Höhe mit Isolierung (mm)	Länge (mm)	Gewicht (kg)	Preis
1315-P0-0500	180/6	500	790	990	1.030	1.280	90	2.849,00 €
1315-P0-0800	180/6	800	790	990	1.030	1.920	110	2.999,00 €
1315-P0-1000	180/6	1.000	790	990	1.030	2.100	130	3.019,00 €

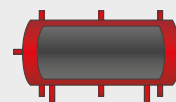

## Hygiene-Kombi-Schichtenspeicher mit einem Glattrohrwärmetauscher und einem Edelstahlwärmetauscher

Artikel-Nr.	Anschlüsse (°/Stück)	Inhalt (Liter)	Ø ohne Isolierung (mm)	Ø mit Isolierung (mm)	Höhe mit Isolierung (mm)	Kippmaß (mm)	Gewicht (kg)	Preis
1310-P1-0500	180/6	550	790	990	1.280	1.300	120	2.449,00 €
1310-P1-0600	180/6	600	600	800	2.100	2.110	130	2.499,00 €
1310-P1-0800	180/6	850	790	990	1.920	1.900	150	2.549,00 €
1310-P1-1000	180/6	948	790	990	2.100	2.110	180	2.649,00 €



## Hygiene-Kombi-Schichtenspeicher, liegend mit einem Glattrohrwärmetauscher u. einem Edelstahlwärmetauscher

Artikel-Nr.	Anschlüsse (°/Stück)	Inhalt (Liter)	Ø ohne Isolierung (mm)	Ø mit Isolierung (mm)	Höhe mit Isolierung (mm)	Länge (mm)	Gewicht (kg)	Preis
1315-P1-0500	180/6	500	790	990	1.030	1.280	100	3.019,00 €
1315-P1-0800	180/6	800	790	990	1.030	1.920	130	3.149,00 €
1315-P1-1000	180/6	1.000	790	990	1.030	2.100	150	3.199,00 €

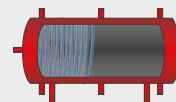

## Hygiene-Kombi-Schichtenspeicher mit zwei Glattrohrwärmetauschern und einem Edelstahlwärmetauscher

Artikel-Nr.	Anschlüsse (°/Stück)	Inhalt (Liter)	Ø ohne Isolierung (mm)	Ø mit Isolierung (mm)	Höhe mit Isolierung (mm)	Kippmaß (mm)	Gewicht (kg)	Preis
1310-P2-0500	180/6	550	790	990	1.280	1.280	140	2.699,00 €
1310-P2-0600	180/6	600	600	800	2.100	2.110	150	2.749,00 €
1310-P2-0800	180/6	850	790	990	1.920	1.900	170	2.849,00 €
1310-P2-1000	180/6	948	790	990	2.100	2.110	200	2.949,00 €



## Hygiene-Kombi-Schichtenspeicher, liegend mit zwei Glattrohrwärmetauschern und einem Edelstahlwärmetauscher

Artikel-Nr.	Anschlüsse (°/Stück)	Inhalt (Liter)	Ø ohne Isolierung (mm)	Ø mit Isolierung (mm)	Höhe mit Isolierung (mm)	Länge (mm)	Gewicht (kg)	Preis
1315-P2-0500	180/6	500	790	990	1.030	1.280	120	3.199,00 €
1315-P2-0800	180/6	800	790	990	1.030	1.920	140	3.319,00 €
1315-P2-1000	180/6	1.000	790	990	1.030	2.100	160	3.359,00 €

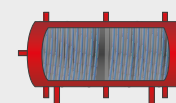

Die Heizungspufferspeicher bestehen aus Stahl (innen roh) und enthalten einen Edelstahlwellrohrwärmetauscher zur Brauchwassererwärmung. Die Standardisolierung ist Vlies (abnehmbar, Energieeffizienzklasse B). Einsatzbereich sind Heizanlagen mit max. 3 bar Betriebsdruck. Speicher mit Sondermaßen, größerem Volumen und höherer Energieeffizienzklasse auf Anfrage.



Trinkwasserspeicher emailliert mit einem Glattrohrwärmetauscher

Artikel-Nr.	Anschlüsse (°/Stück)	Inhalt (Liter)	Ø ohne Isolierung (mm)	Ø mit Isolierung (mm)	Höhe mit Isolierung (mm)	Kippmaß (mm)	Gewicht (kg)	Preis
1330-01-0150	180/6	150	500	660	1.022	1.000	74	1.109,00 €
1330-01-0200	180/6	200	500	660	1.282	1.250	89	1.249,00 €
1330-01-0300	180/6	300	550	710	1.645	1.620	136	1.359,00 €
1330-01-0400	180/6	400	600	760	1.725	1.690	162	1.619,00 €
1330-01-0500	180/6	500	650	810	1.835	1.800	189	1.759,00 €



Trinkwasserspeicher emailliert mit zwei Glattrohrwärmetauschern

Artikel-Nr.	Anschlüsse (°/Stück)	Inhalt (Liter)	Ø ohne Isolierung (mm)	Ø mit Isolierung (mm)	Höhe mit Isolierung (mm)	Kippmaß (mm)	Gewicht (kg)	Preis
1330-02-0200	180/6	200	500	700	1.140	1.250	97	1.529,00 €
1330-02-0300	180/6	300	600	800	1.340	1.380	158	2.259,00 €
1330-02-0400	180/6	400	650	850	1.610	1.580	212	2.599,00 €
1330-02-0500	180/6	500	650	850	1.835	1.800	227	2.999,00 €



Die Trinkwasserspeicher sind innen emailliert für den Einsatz zur Trinkwassererwärmung. Die Standardisolierung ist Vlies (abnehmbar, Energieeffizienzklasse C). Einsatzbereich sind Heizanlagen mit max. 3 bar Betriebsdruck. Speicher mit Sondermaßen, größerem Volumen und höherer Energieeffizienzklasse auf Anfrage. Das Trinkwasservolumen zählt nicht zum KfW-Förderungsvolumen.

Installationszubehör für Speicher



**Warmwasserzirkulationssystem**

- Mit integrierter Zirkulationspumpe max. 4,5 W
- Mischventil 35 - 60 °C
- Sicherheitsventil 6 bar
- Lanzenanschluss

Artikel-Nr.	Preis
1390-00-0002	784,00 €



**Zirkulationslanze**

Für den optimaler Zirkulationsbetrieb eines Hygienespeichers.

Artikel-Nr.	Preis
1390-00-0003	189,00 €



**Thermisches Mischventil**

Thermisch geregelte Warmwassertemperatur mit Verbrühschutz. Geeignet für Hygienespeicher ohne Zirkulationslanze

Artikel-Nr.	Preis
1390-00-0004	364,00 €



**Speicher-Podest aus verzinktem Stahl**

Mit Hartschaumisolierung, Höhe 70 mm, Ø 1.000 mm. Für geringere Wärmeverluste Deines Pufferspeichers.

Artikel-Nr.	Preis
1440-00-0003	199,00 €



**Pufferspeicherthermometer**

Bimetall-Thermometer mit Kunststoffgehäuse und Messingtauchhülse, Anzeigeskala von 0°C bis 120°C, Länge der Tauchhülse 80 mm, Anschluss 1/2" AG.

Artikel-Nr.	Preis
1390-00-0001	20,00 €

# Schornsteinsysteme

Das richtige Schornsteinsystem ist eine wesentliche Voraussetzung für einen effizienten, harmonischen und emissionsarmen Abbrand. Der erste Ansprechpartner in Sachen Schornstein ist der zuständige Bezirksschornsteinfegermeister. Dieser prüft, ob ein vorhandener Schornstein die Voraussetzungen für den neuen Heizkessel erfüllt oder welche Auslegung ein neuer Schornstein im System haben muss. Eine Schornsteinberechnung gibt Gewissheit zur richtigen Schornsteinwahl und legt den Grundstein für eine langfristig reibungslose Feuerstätte. Die Schornsteinberechnung ist grundsätzlich immer empfehlenswert und vor der Anschaffung des Heizkessels durchzuführen - gerne unterstützen wir Dich hierbei. IBC Heiztechnik bietet Dir verschiedene Schornsteinsysteme: doppelwandig aus Edelstahl, keramische dreischalige Schornsteinlösungen sowie Verrohrungen aus Edelstahl und Keramik für bestehende Schornsteine.

## Optimale Rauchrohrinstallation

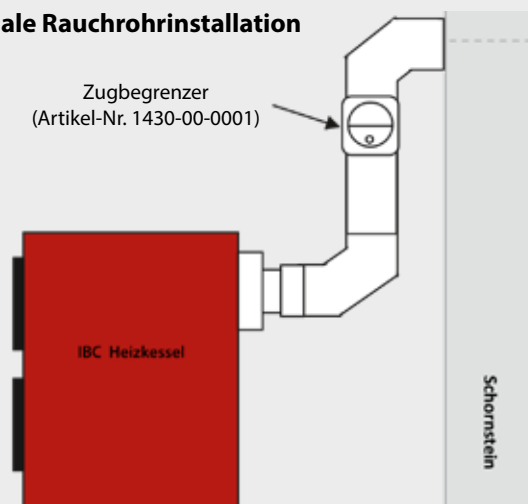

**Tipp:** Jedes Abgassystem sollte auch bei optimal ausgelegtem Schornstein mit einer Nebenlufteinrichtung, auch Zugbegrenzer genannt, ausgestattet werden. Mit Hilfe eines Zugbegrenzers kann der Schornsteinzug optimal auf die Kesselanforderungen eingestellt werden. Aufgrund unterschiedlicher Wetterbedingungen kann ein Schornstein unterschiedliche Zugverhältnisse haben. Ein wesentlicher Vorteil des Zugbegrenzers ist, dass dieser permanent für einen gleichmäßig eingestellten Schornsteinzug sorgt und somit zu einem harmonischen Abbrand im Heizkessel beiträgt.

**Hinweis:** Gemauerte Schornsteine müssen vor Einbau eines emissionsarmen und effizienten Heizkessels in den meisten Fällen saniert werden. Eine Schornsteinberechnung gibt Aufschluß über eine notwendige Sanierung. Wir führen gern eine Schornsteinberechnung für Dich durch.

## Schornsteinsanierung



### Schornsteininnenrohr aus Edelstahl

Das Schornstein-Sanierungssystem aus hochwertigem und korrosionsbeständigem Edelstahl (0,6 mm) ist für Festbrennstoffe, Öl und Gas geeignet. Dank dem Stecksystem ist die Montage schnell und einfach durchgeführt. Auf das System erhältst Du 10 Jahre Garantie.

Im Paketpreis sind enthalten: Innenrohr-Elemente aus Edelstahl, T-Anschlussstück, Kondensatschale, Reinigungstür, Montagerahmen, Ablasselement, Abstandhalter, Schachtabdeckung, Regenkragen. Weiteres Zubehör auf Anfrage.

	ca. Höhe	6 Meter	7 Meter	8 Meter	9 Meter	10 Meter
Ø 160 mm	<b>Artikel-Nr.</b>	1910-16-0006	1910-16-0007	1910-16-0008	1910-16-0009	1910-16-0010
	<b>Preis</b>	1.099,00 €	1.149,00 €	1.199,00 €	1.249,00 €	1.299,00 €
Ø 180 mm	<b>Artikel-Nr.</b>	1910-18-0006	1910-18-0007	1910-18-0008	1910-18-0009	1910-18-0010
	<b>Preis</b>	1.149,00 €	1.199,00 €	1.249,00 €	1.299,00 €	1.349,00 €
Ø 160 mm*	<b>Artikel-Nr.</b>	1915-16-0006	1915-16-0007	1915-16-0008	1915-16-0009	1915-16-0010
	<b>Preis</b>	2.549,00 €	2.799,00 €	3.049,00 €	3.299,00 €	3.549,00 €
Ø 180 mm*	<b>Artikel-Nr.</b>	1915-18-0006	1915-18-0007	1915-18-0008	1915-18-0009	1915-18-0010
	<b>Preis</b>	2.799,00 €	3.049,00 €	3.299,00 €	3.549,00 €	3.899,00 €

\* Ausführung rußbrandbeständig und feuchteunempfindlich (W3G)

## Schornsteinneubau

### Doppelwandig gedämmtes Edelstahl-Schornsteinsystem

Der doppelwandige Edelstahlschornstein in Elementbauweise ist geeignet für alle Festbrennstoffe sowie Öl / Gas und zeichnet sich durch geringes Gewicht, hohe Stabilität und qualitativ hochwertige Verarbeitung aus. Die Montage erfolgt durch Steckverbindungen schnell und einfach. Du erhältst 10 Jahre Garantie.

Im Paketpreis sind enthalten: doppelwandig gedämmte Edelstahl-Rohrelemente, Grundplatte für Wandmontage, T-Anschlussstück, Reinigungstür, Anschlussübergang, Wandhalterung (50 mm), Abschlusshaube.

	ca. Höhe	6 Meter	7 Meter	8 Meter	9 Meter	10 Meter
Ø 160 mm	Artikel-Nr.	1920-16-0006	1920-16-0007	1920-16-0008	1920-16-0009	1920-16-0010
	Preis	2.399,00 €	2.549,00 €	2.699,00 €	2.849,00 €	2.999,00 €
Ø 180 mm	Artikel-Nr.	1920-18-0006	1920-18-0007	1920-18-0008	1920-18-0009	1920-18-0010
	Preis	2.549,00 €	2.699,00 €	2.849,00 €	2.999,00 €	3.149,00 €
Ø 160 mm *	Artikel-Nr.	1925-16-0006	1925-16-0007	1925-16-0008	1925-16-0009	1925-16-0010
	Preis	3.799,00 €	4.149,00 €	4.599,00 €	4.899,00 €	5.349,00 €
Ø 180 mm*	Artikel-Nr.	1925-18-0006	1925-18-0007	1925-18-0008	1925-18-0009	1925-18-0010
	Preis	3.949,00 €	4.299,00 €	4.749,00 €	5.149,00 €	5.549,00 €

\* Ausführung rußbrandbeständig und feuchteunempfindlich (W3G)



### Leichtbausatzschornstein LBK

Der LBK Schornstein ist ein Leichtbauschachtsystem und eine zeitsparende Alternative zum herkömmlichen Schornsteinbau. Aufgrund seiner brandschutztechnischen Eigenschaften ist der LBK Schornstein für alle Regelfeuerstätten, Öl, Gas und Festbrennstoffe - an zwei Seiten ohne Abstand zu brennbaren Bauteilen - zugelassen. Im Paketpreis sind enthalten: Fußteil, Reinigungselement, T-Anschlußstück, Schachtelemente mit Edelstahlrohr, Kaminkopfabdeckung Regenkragen, Endrohr.

	ca. Höhe	6 Meter	7 Meter	8 Meter	9 Meter	10 Meter
Ø 160 mm	Artikel-Nr.	1930-16-0006	1930-16-0007	1930-16-0008	1930-16-0009	1930-16-0010
	Preis	3.099,00 €	3.449,00 €	3.799,00 €	4.149,00 €	4.499,00 €
Ø 180 mm	Artikel-Nr.	1930-18-0006	1930-18-0007	1930-18-0008	1930-18-0009	1930-18-0010
	Preis	3.299,00 €	3.649,00 €	3.949,00 €	4.349,00 €	4.799,00 €



### Keramik-Schornsteinsystem

Das keramische Schornsteinsystem hat sich Jahrzehnte bewährt und steht für energiesparendes und ökologisches Heizen auf Höchstniveau. Es ist W3G zugelassen (feuchteunempfindlich) und eignet sich für alle Festbrennstoffe, Öl und Gas. Der Compound-Mantelstein (Leichtbeton) mit integrierter Schaumbeton-Wärme-Dämmung ist einzigartig und schafft einen energiesparenden Betrieb der Feuerstätte. Der Compound-Mantelstein garantiert beste Isolationswerte, Wärmebrücken im modernen Hausbau werden dadurch effektiv minimiert. Die Bauhöhe von 1,33 m pro Stück gibt Sicherheit und spart zudem Zeit und Geld beim Versetzen. Du erhältst 30 Jahre Garantie. Im Paketpreis sind enthalten: Fertigfuß, Fertigfußpaket, Mantelsteine, Profilrohre und Abdeckplatte.

	ca. Höhe	6 Meter	7 Meter	8 Meter	9 Meter	10 Meter
Ø 160 mm	Artikel-Nr.	1940-16-0006	1940-16-0007	1940-16-0008	1940-16-0009	1940-16-0010
	Preis	3.399,00 €	3.699,00 €	3.949,00 €	4.199,00 €	4.299,00 €
Ø 180 mm	Artikel-Nr.	1940-18-0006	1940-18-0007	1940-18-0008	1940-18-0009	1940-18-0010
	Preis	3.349,00 €	3.849,00 €	4.149,00 €	4.399,00 €	4.499,00 €
Ø 200 mm	Artikel-Nr.	1940-20-0006	1940-20-0007	1940-20-0008	1940-20-0009	1940-20-0010
	Preis	3.699,00 €	3.999,00 €	4.299,00 €	4.599,00 €	4.699,00 €







### **Die Sonne als Energielieferant**

Die Nutzung der Sonnenenergie durch thermische Solarkollektoren gehört zu den preiswertesten Energieerzeugungsmethoden der heutigen Zeit. Die Energie unserer Sonne ist auf unsere Lebenszeit gerechnet schier unendlich und wird leider noch zu wenig genutzt.

Mit einer Solaranlage von IBC Heiztechnik kannst Du preiswerte Energie für die Brauchwassererwärmung und Heizungsunterstützung erzeugen. Eine wichtige Voraussetzung ist die Ausrichtung des Daches auf dem die Kollektoren montiert werden. Eine richtige Ausrichtung garantiert einen hohen Wirkungsgrad und optimale Nutzung einer Solaranlage.

Wir empfehlen die Kombination einer IBC Heiztechnik Solaranlage mit einem IBC Holzvergaser oder einem IBC Pelletheizkessel. Mit Hilfe der Solaranlage wird in den Sommermonaten das Brauchwasser erwärmt und in den Wintermonaten an Sonnentagen die Heizung unterstützt. Diese Kombination garantiert eine gute Heizkostenbilanz, schafft Komfort beim Heizen mit Festbrennstoffen und ist nachhaltig. Aufgrund der staatlichen Förderung von bis zu 70 % sind die Anschaffungskosten moderat und die Amortisationszeit überschaubar.

Die richtige Auslegung und fachgerechte Installation einer Solaranlage sind wichtige Voraussetzungen für einen optimalen Ertrag. Die Amortisationszeit einer Solaranlage beträgt durchschnittlich etwa 5-8 Jahre, danach ist die Nutzung der Sonnenenergie kostenlos.

**Hinweis:** Unsere Empfehlungen zur Auslegung der Solarfläche sind Richtwerte und ersetzen keine Fachplanung. Die Dachausrichtung und -neigung haben zudem einen starken Einfluss auf den Ertrag.



## Auslegung einer Solaranlage zur Brauchwassererwärmung

Die Kollektorfläche bei Flachkollektoren sollte ca. 1,5 m<sup>2</sup> je Person im Haushalt betragen. Pro m<sup>2</sup> Kollektorfläche sollte der Solar-Brauchwasserspeicher ca. 60-80 Liter Wasservolumen enthalten, das Zweifache des täglichen Bedarfs.

Berechnungsbeispiel:

4 Personen x 1,5 m<sup>2</sup> = 6 m<sup>2</sup> Flachkollektorfläche  
4 Personen x 50 Liter = 400 Liter Solar-Brauchwasserspeicher



## Auslegung einer Solaranlage zur Heizungsunterstützung

Bei einem gut gedämmten Wohnhaus sollte je 10 m<sup>2</sup> Wohnraum die Kollektorfläche ca. 1 m<sup>2</sup> betragen. Das Volumen des Pufferspeichers sollte 50 Liter je m<sup>2</sup> Kollektorfläche betragen, zuzüglich 50 Liter je Person.

Berechnungsbeispiel:

Wohnhaus mit 120 m<sup>2</sup> Wohnfläche =  
12 m<sup>2</sup> Flachkollektorfläche und 50 Liter x 12 =  
600 Liter Pufferspeichervolumen + 50 Liter x 4 =  
800 Liter bei einem 4 Personenhaushalt

## Montagemöglichkeiten

Für die Hochleistungsflachkollektoren gibt es zahlreiche Montagemöglichkeiten:



Dachaufbau\*



Dacheinbau



Bodenkonsole



Wandkonsole



Fassadenmontage



Konsole auf Dachhaken

\* Alle IBC Standard-Solarpakete eignen sich zur Aufdachmontage. Bei abweichenden Montagewünschen beraten wir Dich gerne.

## Funktionsprinzip SolBox - sicherer Überhitzungsschutz (Drain Back System)

Um die Überhitzung einer Solaranlage (bis 25 m<sup>2</sup> Dachfläche) zu vermeiden, wird die SolBox eingesetzt. Ist die Solarpumpe außer Betrieb, entleeren sich die Kollektoren. Während des Solarpumpenbetriebes wird die Solarflüssigkeit durch die Hochleistungskollektoren gefördert und nach Erreichen der gewünschten Maximaltemperatur im Speicher schaltet sich die Solarpumpe ab - die Solarflüssigkeit entleert sich über Schwerkraft in die SolBox. Eine Überhitzung der Solaranlage (auscracken der Solarflüssigkeit) wird dadurch verhindert.



### SolBox Vorteile:

- basiert auf Schwerkraftentleerung
- Sicherstellung eines schonenden Anlagenbetriebes
- Verringerung von Wartungskosten
- nachhaltiges Vermeiden von Störungen und Langzeitschäden, wie:
  - Überhitzung des Glykols
  - Überdruck und Dampfschläge
  - Verschmutzung von Rückschlagklappen und Pumpen
  - Luft einschüsse u. Korrosion durch saures Wärmeträgermedium

Volumen	Gewicht	Betriebsdruck	Anlagenhöhe	Artikel-Nr.	Preis*
40 l	23 kg	6 bar	11 m	1690-00-0001	1.999,00 €

\* Dieser Preis gilt nur in Verbindung mit dem Kauf eines IBC Solarpaketes

## Zubehör für die Solarinstallation

Artikel-Nr.	Bezeichnung	Preis
1650-16-0010	10 Meter DN16 Edelstahlwellrohr	399,00 €
1650-16-0015	15 Meter DN 16 Edelstahlwellrohr	549,00 €
1650-16-0020	20 Meter DN16 Edelstahlwellrohr	699,00 €
1650-16-0025	25 Meter DN16 Edelstahlwellrohr	899,00 €
1650-20-0010	10 Meter DN20 Edelstahlwellrohr	449,00 €
1650-20-0015	15 Meter DN20 Edelstahlwellrohr	599,00 €
1650-20-0020	20 Meter DN20 Edelstahlwellrohr	799,00 €
1650-20-0025	25 Meter DN20 Edelstahlwellrohr	999,00 €

Artikel-Nr.	Bezeichnung	Preis
1650-25-0010	10 Meter DN25 Edelstahlwellrohr	549,00 €
1650-25-0015	15 Meter DN25 Edelstahlwellrohr	799,00 €
1650-25-0020	20 Meter DN25 Edelstahlwellrohr	1.049,00 €
1650-25-0025	25 Meter DN25 Edelstahlwellrohr	1.299,00 €
1690-00-0002	20 Liter Solarflüssigkeit -21,5 °C	169,00 €
1690-00-0003	20 Liter Solarflüssigkeit -40,4 °C	204,00 €
1650-16-0001	Anschlußset für DN16 Wellrohr	69,00 €
1650-20-0001	Anschlußset für DN20 Wellrohr	89,00 €
1650-25-0001	Anschlußset für DN25 Wellrohr	169,00 €
1690-00-0004	Dachdurchführung Set (2 Stück)	294,00 €



1690-00-0004 Dachdurchführung Prinzip

# Hochleistungsflachkollektor STI FKF 200V



HERGESTELLT IN  
**SACHSEN**

## Deine Vorteile im Überblick

- ▶ Nutzung kostenloser Sonnenenergie
- ▶ Umweltschonend - CO<sub>2</sub> neutral
- ▶ Schnelle Brauchwassererwärmung
- ▶ Robuster Kollektoraufbau
- ▶ Große Wärmetauscherfläche
- ▶ Hoher Wirkungsgrad
- ▶ Sicherheitssolarglas
- ▶ Geeignet für Aufdach-, Flachdach- u. Indachmontage (min 20°)
- ▶ Paketbausatz einfach und schnell installiert
- ▶ Kurze Amortisationszeit der Anlage ca. 4 - 6 Jahre
- ▶ 10 Jahre Garantie auf Kollektorfunktion



## Technische Daten Solarkollektor STI FKF 200V Al/Cu

Abmaße	1.746 x 1.200 x 85 mm	Betriebstemperatur	< 100 °C
Brutto Kollektorfläche	2,10 m <sup>2</sup>	Stillstandtemperatur	183 °C
Aperturfläche	1,83 m <sup>2</sup>	Maximalleistung	1.455 W
Absorberfläche	1,82 m <sup>2</sup>	max. Betriebsdruck	6 bar
Gesamtgewicht	35 kg	Wirkungsgrad	79,5 %
Gehäuse	Aluminium	Kollektoren in Reihe	max. 15
Rahmenfarbe	silber	Anschlüsse	Smart-Lock-System
Anschlüsse	Schnellverbindung	Anzahl	4
Isolation Rückwand	35 mm Mineralwolle	Absorber Inhalt	2,1 Liter
Verglasung	3,2 mm gehärtetes Sicherheitsglas	Absorber Material	Aluminiumvollfläche auf Cu-Mäander
Aufbauart	Mäander		

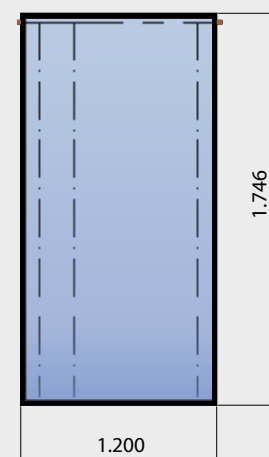

Thermische Solaranlage mit Solarkollektor STI FKF 200V	2 Kollektoren	3 Kollektoren	4 Kollektoren	5 Kollektoren	6 Kollektoren	8 Kollektoren
Bruttokollektorfläche	4,20 m <sup>2</sup>	6,30 m <sup>2</sup>	8,40 m <sup>2</sup>	10,50 m <sup>2</sup>	12,60 m <sup>2</sup>	16,80 m <sup>2</sup>
Aufdachmontagebausatz (Ziegel)	1					
Solarstation mit Regler & Pumpe	1					
Wärmeträgerflüssigkeit	1					
Edelstahlwellrohr	nicht enthalten (siehe S. 47)					
Ausdehnungsgefäß	18 Liter		25 Liter		40 Liter	
staatliche Förderung in Kombination mit Biomasse*	bis zu 70 %					
Empfohlenes Speichervolumen**	300 Liter	600 Liter***	800 Liter***		1.000 Liter***	
Artikel-Nr. vertikale Montage	1610-02-0001	1610-03-0001	1610-04-0001	1610-05-0001	1610-06-0001	1610-08-0001
Artikel-Nr. horizontale Montage	1620-02-0001	1620-03-0001	1620-04-0001	1620-05-0001	1620-06-0001	1620-08-0001
Preis	3.099,00 €	4.149,00 €	5.049,00 €	6.099,00 €	6.949,00 €	8.749,00 €

Pakete in Reihenformmontage und andere auf Anfrage.

\* Bei Einhaltung der Fördervoraussetzungen und nur solange Fördermittel zur Verfügung stehen. Mehr Informationen auf Seite 11 bis 13.

\*\* Die empfohlenen Speicher sind nicht im Lieferumfang enthalten.

\*\*\* Jeweils 1x Pufferspeicher und 1x Hygiene-Kombi-Schichtenspeicher





HERGESTELLT IN  
**SACHSEN**

## Deine Vorteile im Überblick

- ▶ Nutzung kostenloser Sonnenenergie
- ▶ Umweltschonend - CO<sub>2</sub> neutral
- ▶ Schnelle Brauchwassererwärmung
- ▶ Robuster Kollektoraufbau
- ▶ Große Wärmetauscherfläche
- ▶ Hoher Wirkungsgrad
- ▶ Sicherheitssolarglas
- ▶ Geeignet für Aufdach-, Flachdach- u. Indachmontage (min 20°)
- ▶ Paketbausatz einfach und schnell installiert
- ▶ Kurze Amortisationszeit der Anlage ca. 4 - 6 Jahre
- ▶ 10 Jahre Garantie auf Kollektorfunktion



## Technische Daten Solarkollektor STI FKF 240 V Al/Cu

Abmaße	2.100 x 1.200 x 85 mm	Betriebstemperatur	< 100 °C
Brutto Kollektorfläche	2,52 m <sup>2</sup>	Stillstandtemperatur	183 °C
Aperturfläche	2,22 m <sup>2</sup>	Maximalleistung	1.765 W
Absorberfläche	2,22 m <sup>2</sup>	max. Betriebsdruck	6 bar
Gesamtgewicht	37 kg	Wirkungsgrad	79,5 %
Gehäuse	Aluminium	Kollektoren in Reihe	max. 15
Rahmenfarbe	silber	Anschlüsse	Smart-Lock-System
Anschlüsse	Schnellverbindung	Anzahl	4
Isolation Rückwand	35 mm Mineralwolle	Absorber Inhalt	2,2 Liter
Verglasung	3,2 mm gehärtetes Sicherheitsglas	Absorber Material	Aluminiumvollfläche auf Cu-Mäander
Aufbauart	Mäander		

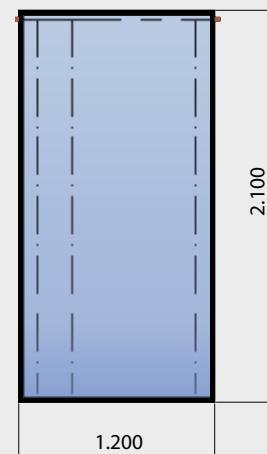

Thermische Solaranlage mit Solarkollektor STI FKF 240V	2 Kollektoren	3 Kollektoren	4 Kollektoren	5 Kollektoren	6 Kollektoren	8 Kollektoren
Bruttokollektorfläche	5,04 m <sup>2</sup>	7,56 m <sup>2</sup>	10,08 m <sup>2</sup>	12,60 m <sup>2</sup>	15,12 m <sup>2</sup>	20,16 m <sup>2</sup>
Aufdachmontagebausatz (Ziegel)	1					
Solarstation mit Regler & Pumpe	1					
Wärmeträgerflüssigkeit	1					
Edelstahlwellrohr	nicht enthalten (siehe S. 47)					
Ausdehnungsgefäß	18 Liter		25 Liter		40 Liter	
staatliche Förderung in Kombination mit Biomasse*	bis zu 70 %					
Empfohlenes Speichervolumen**	300 Liter	600 Liter***	800 Liter***		1.000 Liter***	
Artikel-Nr. vertikale Montage	1611-02-0001	1611-03-0001	1611-04-0001	1611-05-0001	1611-06-0001	1611-08-0001
Artikel-Nr. horizontale Montage	1621-02-0001	1621-03-0001	1621-04-0001	1621-05-0001	1621-06-0001	1621-08-0001
Preis	3.299,00 €	4.449,00 €	5.449,00 €	6.599,00 €	7.599,00 €	9.549,00 €

Pakete in Reihenformmontage und andere auf Anfrage.

\* Bei Einhaltung der Fördervoraussetzungen und nur solange Fördermittel zur Verfügung stehen. Mehr Informationen auf Seite 11 bis 13.

\*\* Die empfohlenen Speicher sind nicht im Lieferumfang enthalten.

\*\*\* Jeweils 1x Pufferspeicher und 1x Hygiene-Kombi-Schichtenspeicher

# Hochleistungsflachkollektor STI FKF 270V



## Deine Vorteile im Überblick

- ▶ Nutzung kostenloser Sonnenenergie
- ▶ Umweltschonend - CO<sub>2</sub> neutral
- ▶ Schnelle Brauchwassererwärmung
- ▶ Robuster Kollektoraufbau
- ▶ Große Wärmetauscherfläche
- ▶ Hoher Wirkungsgrad
- ▶ Sicherheitssolarglas
- ▶ Geeignet für Aufdach-, Flachdach- u. Indachmontage (min 20°)
- ▶ Paketbausatz einfach und schnell installiert
- ▶ Kurze Amortisationszeit der Anlage ca. 4 - 6 Jahre
- ▶ 10 Jahre Garantie auf Kollektorfunktion



HERGESTELLT IN  
**SACHSEN**

## Technische Daten Solarkollektor STI FKF 270 V Al/Cu

Abmaße	2.373 x 1.200 x 85 mm	Betriebstemperatur	< 100 °C
Brutto Kollektorfläche	2,85 m <sup>2</sup>	Stillstandtemperatur	183 °C
Aperturfläche	2,52 m <sup>2</sup>	Maximalleistung	2.003 W
Absorberfläche	2,51 m <sup>2</sup>	max. Betriebsdruck	6 bar
Gesamtgewicht	40 kg	Wirkungsgrad	79,5 %
Gehäuse	Aluminium	Kollektoren in Reihe	max. 15
Rahmenfarbe	silber	Anschlüsse	Smart-Lock-System
Anschlüsse	Schnellverbindung	Anzahl	4
Isolation Rückwand	35 mm Mineralwolle	Absorber Inhalt	2,4 Liter
Verglasung	3,2 mm gehärtetes Sicherheitsglas	Absorber Material	Aluminiumvollfläche auf Cu-Mäander
Aufbauart	Mäander		

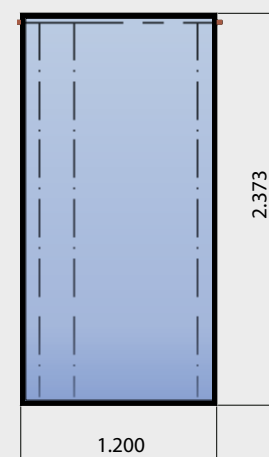

Thermische Solaranlage mit Solarkollektor STI FKF 270V	2 Kollektoren	3 Kollektoren	4 Kollektoren	5 Kollektoren	6 Kollektoren	8 Kollektoren
Bruttokollektorfläche	5,70 m <sup>2</sup>	8,55 m <sup>2</sup>	11,40 m <sup>2</sup>	14,25 m <sup>2</sup>	17,10 m <sup>2</sup>	22,80 m <sup>2</sup>
Aufdachmontagebausatz (Ziegel)	1					
Solarstation mit Regler & Pumpe	1					
Wärmeträgerflüssigkeit	1					
Edelstahlwellrohr	nicht enthalten (siehe S. 47)					
Ausdehnungsgefäß	18 Liter		25 Liter		40 Liter	
staatliche Förderung in Kombination mit Biomasse*	bis zu 70 %					
Empfohlenes Speichervolumen**	300 Liter	600 Liter***	800 Liter***	1.000 Liter***		
Artikel-Nr. vertikale Montage	1612-02-0001	1612-03-0001	1612-04-0001	1612-05-0001	1612-06-0001	1612-08-0001
Artikel-Nr. horizontale Montage	1622-02-0001	1622-03-0001	1622-04-0001	1622-05-0001	1622-06-0001	1622-08-0001
Preis	3.549,00 €	4.799,00 €	5.899,00 €	7.149,00 €	8.199,00 €	10.399,00 €

Pakete in Reihenformmontage und andere auf Anfrage.

\* Bei Einhaltung der Fördervoraussetzungen und nur solange Fördermittel zur Verfügung stehen. Mehr Informationen auf Seite 11 bis 13.

\*\* Die empfohlenen Speicher sind nicht im Lieferumfang enthalten.

\*\*\* Jeweils 1x Pufferspeicher und 1x Hygiene-Kombi-Schichtenspeicher

## Bauliche Voraussetzungen:

Nutzbare Dachlänge H (m): \_\_\_\_\_

Nutzbare Dachbreite B (m): \_\_\_\_\_

Neigungswinkel C (°): \_\_\_\_\_

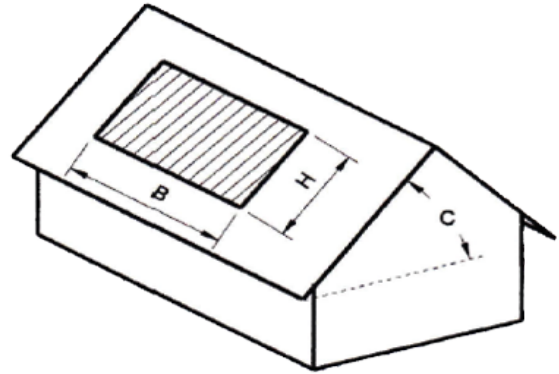

## Anordnung der Kollektoren:

- Aufdachmontage
- Aufbeständerung (Flachdach)
- Dachintegration
- Sonstige: \_\_\_\_\_

## Ausrichtung der Kollektoren:

- Ost
- Süd
- West

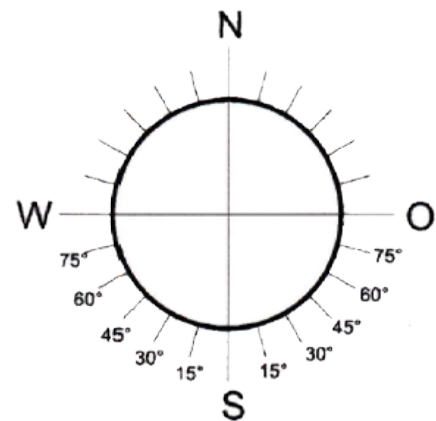

Werden die Kollektoren durch Baum, Nachbarhaus etc. beschattet?

- Ja       Nein  
von \_\_\_\_\_ bis \_\_\_\_\_ Uhr

## Dacheindeckung:

- Ziegel, Dachsteine
- Schiefer, Schindel
- Sonstige: \_\_\_\_\_

## Rohrleitungen:

Sind die Rohrleitungen bereits vorhanden?

- Ja    Kupfer, Ø (mm) \_\_\_\_\_    Stahl, Ø (mm) \_\_\_\_\_
- Nein

Einfache Entfernung der Verbindungsleitungen Speicher - Kollektor:  
ca. \_\_\_\_\_ Meter





## **IBC Vorteilspakete**

- ▶ Bis zu 2.086 € Preisvorteil
- ▶ Paketkomponenten optimal aufeinander abgestimmt
- ▶ Individuell programmierte Heizungsregelung
- ▶ 15 Jahre Garantie auf Gussglieder
- ▶ Kostenloser Versand deutschlandweit

Auf unsere Vorteilspakete mit dem IBC GK-7K öko und dem IBC GK-8K öko 32 KW erhältst Du 30 % Grundförderung „Zuschuss“ sowie dank der Kombination mit Solarthermie 20 % Klimageschwindigkeitsbonus. Liegt dein zu versteuerndes Haushaltsjahreseinkommen unter 40.000 €, kannst Du weitere 20 % Einkommensbonus beantragen. Insgesamt sind also bis zu 70 % staatliche Förderung möglich. Mehr dazu erfährst Du ab Seite 10.

Die Konditionen gelten nur bei Abnahme des kompletten jeweiligen Vorteilpaketes! Nur solange der Vorrat reicht.

# Vorteilspakete Pelletheizkessel + Solar + Speicher



## GRUNDPAKET 1

Artikel-Nr.	Bild-Nr.	Paketumfang inklusive Versand per Spedition innerhalb Deutschlands
1430-00-0001		Zugbegrenzer für Rauchrohrinstallation
1440-00-0001		Heizkesselpodest, Höhe 70 mm
1410-32-0001	2	Laddomat Rücklaufanhebung 63 °C mit Hocheffizienzpumpe
1390-00-0001		Thermometer für Speicher 2 Stück
1440-00-0003		Speicherpodest, Höhe 70 mm, Ø 1.000 mm
1410-25-0007	4	Thermopump M1 – Heizungspumpengruppe mit 3-Wege-Mischventil
1425-00-0150	5	Ausdehnungsgefäß 150 Liter mit Kappenventil
1390-00-0002	6	Warmwasserzirkulationssystem
1390-00-0003		Zirkulationslanze für Hygienespeicher
1425-00-0035	7	Ausdehnungsgefäß 35 Liter mit Kappenventil
1420-25-0003	8	SME 1 Kesselsicherheitsgruppe
1510-00-0002		Systemregler mit Touchpanel vorkonfiguriert nach Hydraulikbeispiel
		Versand-, Fracht- und Transportkosten innerhalb Deutschlands

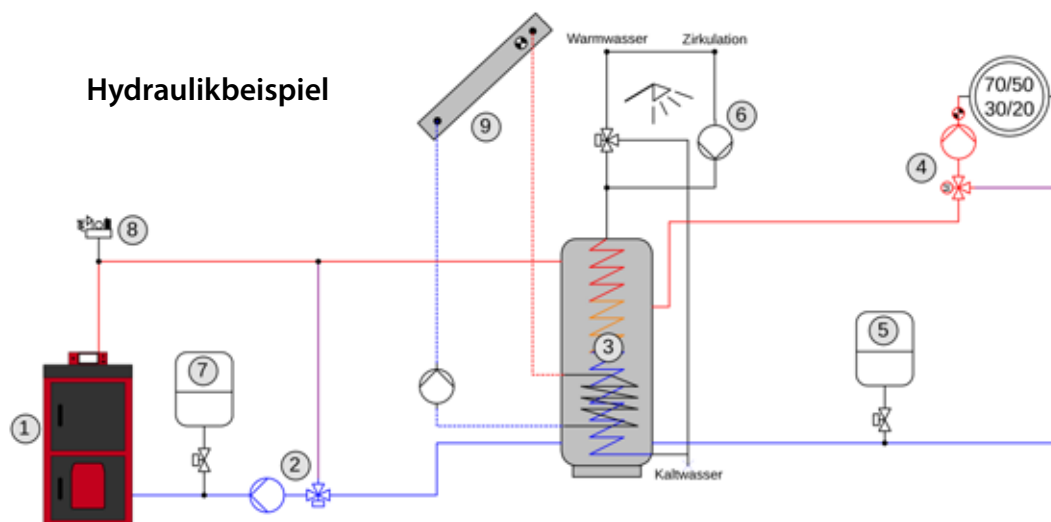



<b>VORTEILSPAKET 1</b>	Artikel-Nr.	Bild-Nr.	INKLUSIVE GRUNDPAKET 1
	1104-28-1000	1	IBC Pelletheizkessel GK-4K öko 28,5 kW
	1310-P1-0800	3	Hygiene-Kombi-Schichtenspeicher 800 Liter mit einem Wärmetauscher für Solar
	1611-04-0001	9	Solarpaket zur Heizungsunterstützung & Brauchwassererwärmung STI FKF 240V mit 4 Kollektoren (10,8 m <sup>2</sup> ) siehe S. 49

**Aktionspreis 18.828,05 €**

<b>Artikelnummer Vorteilspaket 1</b>	1701-24-0001
<b>Katalogpreis</b>	20.101,00 €

<b>VORTEILSPAKET 2</b>	Artikel-Nr.	Bild-Nr.	INKLUSIVE GRUNDPAKET 1
	1108-22-1000	1	IBC Pelletheizkessel GK-8K öko 22
	1310-P1-0800	3	Hygiene-Kombi-Schichtenspeicher 800 Liter mit einem Wärmetauscher für Solar
	1611-04-0001	9	Solarpaket zur Heizungsunterstützung & Brauchwassererwärmung STI FKF 240V mit 4 Kollektoren (10,8 m <sup>2</sup> ) siehe S. 49

**Aktionspreis 18.828,05 €**

<b>Artikelnummer Vorteilspaket 2</b>	1702-24-0001
<b>Katalogpreis</b>	20.101,00 €

<b>VORTEILSPAKET 3</b>	Artikel-Nr.	Bild-Nr.	INKLUSIVE GRUNDPAKET 1
	1108-32-1000	1	IBC Pelletheizkessel GK-8K öko 32
	1310-P1-1000	3	Hygiene-Kombi-Schichtenspeicher 1.000 Liter mit einem Wärmetauscher für Solar
	1611-04-0001	9	Solarpaket zur Heizungsunterstützung & Brauchwassererwärmung STI FKF 240V mit 4 Kollektoren (10,8 m <sup>2</sup> ) siehe S. 49

**KfW  
gefördert\***

**Aktionspreis 19.398,05 €**  
**30 % KfW Zuschuss\* 13.578,64 €**  
**30 % + 20 % Klimabonus\* 9.699,03 €**

<b>Artikelnummer Vorteilspaket 3</b>	1703-24-0001
<b>Katalogpreis</b>	20.701,00 €

\* Mehr Informationen zur staatlichen Förderung findest Du auf den Seiten 11 bis 13.

# Vorteilspakete Holzvergaser + Solar + Speicher



## GRUNDPAKET 2

Artikel-Nr.	Bild-Nr.	Paketumfang inklusive Versand per Spedition innerhalb Deutschlands
1420-40-0001		Sicherheitswärmetauscher
1420-20-0001		Thermische Ablaufsicherung
1430-00-0001		Zugbegrenzer für Rauchrohrinstallation
1440-00-0004		Heizkesselpodest, Höhe 70 mm
1410-25-0005	2	Laddomat Rücklaufanhebung 72 °C mit Hocheffizienzpumpe
1390-00-0001		Thermometer für Speicher - 6 Stück
1440-00-0003		Speicherpodest Höhe 70 mm, Ø 1.000 mm - 2 Stück
1410-25-0007	5	Thermopump M1 – Heizungspumpengruppe mit 3-Wege-Mischventil
1425-00-0250	6	Ausdehnungsgefäß 250 Liter mit Kappenventil
1390-00-0002	7	Warmwasserzirkulationssystem
1390-00-0003	7	Zirkulationslanze für Hygienespeicher
1425-00-0035	8	Ausdehnungsgefäß 35 Liter mit Kappenventil
1420-25-0003	9	SME 1 Kesselsicherheitsgruppe
1510-00-0002		Systemregler mit Touchpanel vorkonfiguriert nach Hydraulikbeispiel
		Versand-, Fracht- und Transportkosten innerhalb Deutschlands

### Hydraulikbeispiel

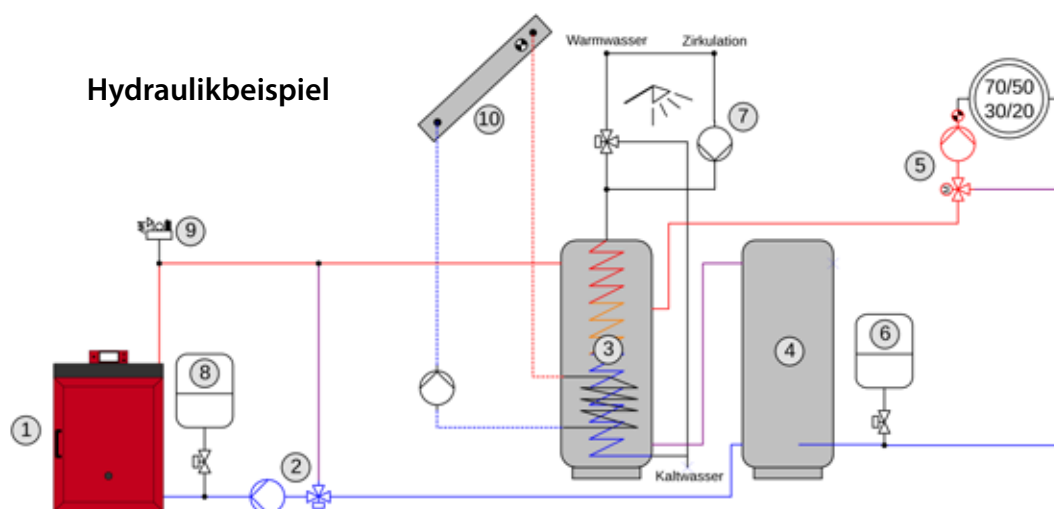





<b>VORTEILSPAKET 4</b>	<b>KfW gefördert*</b>		<b>INKLUSIVE GRUNDPAKET 2</b>
	<b>Artikel</b>	<b>Nr.</b>	
	1107-25-1000	1	IBC Holzvergaserkessel GK-7K öko 25
	1310-P1-0800	3	Hygiene-Kombi-Schichtenspeicher 800 Liter mit einem Wärmetauscher für Solar
	1320-P0-0800	4	Heizungspufferspeicher 800 Liter
1612-04-0001	10	Solarpaket zur Heizungsunterstützung & Brauchwassererwärmung STI FKf 270V mit 4 Kollektoren (11,4 m <sup>2</sup> ) siehe S. 50	

**Aktionspreis 21.688,52 €**  
**30 % KfW Zuschuss\* 15.181,97 €**  
**30 % + 20 % Klimabonus\* 10.844,26 €**

<b>Artikelnummer Vorteilspaket 4</b>	1704-24-0001
<b>Katalogpreis</b>	23.122,00 €

<b>VORTEILSPAKET 5</b>	<b>KfW gefördert*</b>		<b>INKLUSIVE GRUNDPAKET 2</b>
	<b>Artikel</b>	<b>Nr.</b>	
	1107-30-1000	1	IBC Holzvergaserkessel GK-7K öko 30
	1310-P1-1000	3	Hygiene-Kombi-Schichtenspeicher 1.000 Liter mit einem Wärmetauscher für Solar
	1320-P0-1000	4	Heizungspufferspeicher 1.000 Liter
1612-04-0001	10	Solarpaket zur Heizungsunterstützung & Brauchwassererwärmung STI FKf 270V mit 4 Kollektoren (11,4 m <sup>2</sup> ) siehe S. 50	

**Aktionspreis 22.306,03 €**  
**30 % KfW Zuschuss\* 15.614,22 €**  
**30 % + 20 % Klimabonus\* 11.153,02 €**

<b>Artikelnummer Vorteilspaket 5</b>	1705-24-0001
<b>Katalogpreis</b>	23.762,00 €

<b>VORTEILSPAKET 6</b>	<b>KfW gefördert*</b>		<b>INKLUSIVE GRUNDPAKET 2</b>
	<b>Artikel</b>	<b>Nr.</b>	
	1107-36-1000	1	IBC Holzvergaserkessel GK-7K öko 36
	1310-P1-1000	3	Hygiene-Kombi-Schichtenspeicher 1.000 Liter mit einem Wärmetauscher für Solar
	1320-P0-1000	4	Heizungspufferspeicher 1.000 Liter
1612-04-0001	10	Solarpaket zur Heizungsunterstützung & Brauchwassererwärmung STI FKf 270V mit 4 Kollektoren (11,4 m <sup>2</sup> ) siehe S. 50	

**Aktionspreis 22.781,01 €**  
**30 % KfW Zuschuss\* 15.946,71 €**  
**30 % + 20 % Klimabonus\* 11.390,51 €**

<b>Artikelnummer Vorteilspaket 6</b>	1706-24-0001
<b>Katalogpreis</b>	24.262,00 €

\* Mehr Informationen zur staatlichen Förderung findest Du auf den Seiten 11 bis 13.

# Vorteilspakete Holzvergaser + Pelletheizkessel + Solar + Speicher



## GRUNDPAKET 3

Artikel-Nr.	Bild-Nr.	Paketumfang inklusive Versand per Spedition innerhalb Deutschlands
1420-40-0001		Sicherheitswärmetauscher für GK-7K öko
1420-20-0001		Thermische Ablaufsicherung für GK-7K öko
1430-00-0001		Zugbegrenzer für Rauchrohrinstallation - 2 Stück
1440-00-0004		Heizkesselpodest für IBC Holzvergaser, Höhe 70 mm
1440-00-0001		Heizkesselpodest für IBC Pelletkessel, Höhe 70 mm
1410-32-0001	2a	Laddomat Rücklaufanhebung 63 °C mit Hocheffizienzpumpe
1410-25-0005	2b	Laddomat Rücklaufanhebung 72 °C mit Hocheffizienzpumpe
1390-00-0001		Thermometer für Speicher - 6 Stück
1440-00-0003		Speicherpodest Höhe 70 mm, Ø 1.000 mm - 2 Stück
1410-25-0007	5	Thermopump M1 – Heizungspumpengruppe mit 3-Wege-Mischventil
1425-00-0250	6	Ausdehnungsgefäß 250 Liter mit Kappenventil
1390-00-0002	7	Warmwasserzirkulationssystem
1390-00-0003	7	Zirkulationslanze für Hygienespeicher
1425-00-0035	8	Ausdehnungsgefäß 35 Liter mit Kappenventil
1420-25-0003	9	SME 1 Kesselsicherheitsgruppe - 2 Stück
1510-00-0002		Systemregler mit Touchpanel vorkonfiguriert nach Hydraulikbeispiel
		Versand-, Fracht- und Transportkosten innerhalb Deutschlands

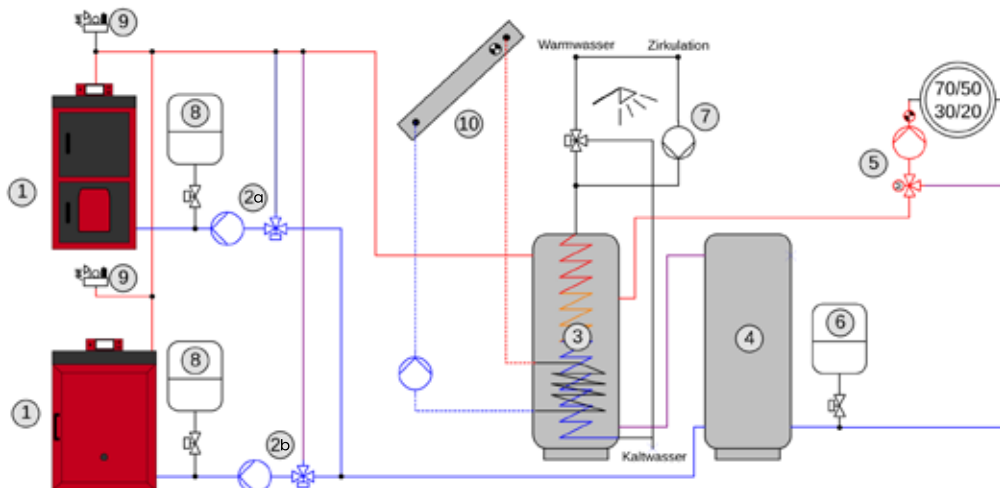



<b>VORTEILSPAKET 7</b>	<b>KfW gefördert*</b>		<b>INKLUSIVE GRUNDPAKET 3</b>
	Artikelnummer	Menge	Produktbeschreibung
	1107-25-1000	1	IBC Holzvergaserkessel GK-7K öko 25
	1108-32-1000	1	IBC Pelletheizkessel GK-8K öko 32
	1310-P1-0800	3	Hygiene-Kombi-Schichtenspeicher 800 Liter mit einem Wärmetauscher für Solar
	1320-P0-1000	4	Heizungspufferspeicher 1.000 Liter
1612-04-0001	10	Solarpaket zur Heizungsunterstützung & Brauchwassererwärmung STI FKf 270V mit 4 Kollektoren (11,4 m <sup>2</sup> ) siehe S. 50	

**Aktionspreis 30.120,72 €**  
**30 % KfW Zuschuss\* 21.084,50 €**  
**30 % + 20 % Klimabonus\* 15.060,36 €**

<b>Artikelnummer Vorteilspaket 7</b>	1707-24-0001
<b>Katalogpreis</b>	31.982,00 €

<b>VORTEILSPAKET 8</b>	<b>KfW gefördert*</b>		<b>INKLUSIVE GRUNDPAKET 3</b>
	Artikelnummer	Menge	Produktbeschreibung
	1107-30-1000	1	IBC Holzvergaserkessel GK-7K öko 30
	1108-32-1000	1	IBC Pelletheizkessel GK-8K öko 32
	1310-P1-1000	3	Hygiene-Kombi-Schichtenspeicher 1.000 Liter mit einem Wärmetauscher für Solar
	1320-P0-1000	4	Heizungspufferspeicher 1.000 Liter
1612-04-0001	10	Solarpaket zur Heizungsunterstützung & Brauchwassererwärmung STI FKf 270V mit 4 Kollektoren (11,4 m <sup>2</sup> ) siehe S. 50	

**Aktionspreis 30.785,73 €**  
**30 % KfW Zuschuss\* 21.550,01 €**  
**30 % + 20 % Klimabonus\* 15.392,87 €**

<b>Artikelnummer Vorteilspaket 8</b>	1708-24-0001
<b>Katalogpreis</b>	32.871,00 €

<b>VORTEILSPAKET 9</b>	<b>KfW gefördert*</b>		<b>INKLUSIVE GRUNDPAKET 3</b>
	Artikelnummer	Menge	Produktbeschreibung
	1107-36-1000	1	IBC Holzvergaserkessel GK-7K öko 36
	1108-32-1000	1	IBC Pelletheizkessel GK-8K öko 32
	1310-P1-1000	3	Hygiene-Kombi-Schichtenspeicher 1.000 Liter mit einem Wärmetauscher für Solar
	1320-P0-1000	4	Heizungspufferspeicher 1.000 Liter
1612-04-0001	10	Solarpaket zur Heizungsunterstützung & Brauchwassererwärmung STI FKf 270V mit 4 Kollektoren (11,4 m <sup>2</sup> ) siehe S. 50	

**Aktionspreis 31.260,72 €**  
**30 % KfW Zuschuss\* 21.882,51 €**  
**30 % + 20 % Klimabonus\* 15.630,36 €**

<b>Artikelnummer Vorteilspaket 9</b>	1709-24-0001
<b>Katalogpreis</b>	33.173,00 €

\* Mehr Informationen zur staatlichen Förderung findest Du auf den Seiten 11 bis 13.





Abb.: Produktionslinie für IBC Gussheizkessel

# Versandkosten & Zahlungsbedingungen

## Die Versandkosten betragen:



Je **Heizkessel** mit Zubehör und Pufferspeicher innerhalb Deutschlands 300,00 € zzgl. Kommissionierung und Verpackung 25 € je Palette sowie je Transportpalette 32 € (jeder weitere Heizkessel hat einen Aufpreis von 135,00 €).



Je **Speicher** bis 1.000 l innerhalb Deutschlands 120,00 € (beim Kauf eines Speichers ohne Heizkessel; jeder weitere Speicher hat einen Aufpreis von 90,00 €), ab 1.000 l Preis auf Anfrage.



Je **Schornsteinpaket** innerhalb Deutschlands 175,00 €.



Je **Solarkollektorpaket** innerhalb Deutschlands 250,00 €.



Einzelnes **Zubehör** erhältst Du auf Nachfrage.

## Zahlungsbedingungen

Alle Preise sind inkl. 19 % MwSt. ausgewiesen. Bei Bestellung bitten wir um Vorkasse oder Barzahlung bei Warenabholung im Werksverkauf.

## Wo kann ich IBC Heiztechnik Produkte kaufen?



Wir laden Dich zu einem persönlichen Beratungsgespräch in unsere Produktausstellung nach Sondershausen (Thüringen) ein. Gemeinsam analysieren wir Deinen Bedarf und unterstützen Dich bei der richtigen Produktauswahl. Hier hast Du auch die Möglichkeit, Deinen neuen Heizkessel direkt ab Werk zu kaufen. Alternativ empfehlen wir Dir den Kauf über den Fachhandwerker. Jeder Fachhandelsbetrieb und Fachgroßhandel kann IBC Heiztechnik Produkte verkaufen.

## Bestellung

**per Fax an: 03632/66747-20**  
per e-Mail an: [info@ibc-heiztechnik.de](mailto:info@ibc-heiztechnik.de)

### Kundenadresse

Kunden-Nr.: \_\_\_\_\_ (falls vorhanden)  
Name/Firma: \_\_\_\_\_  
Vorname: \_\_\_\_\_  
Straße: \_\_\_\_\_  
PLZ/Ort: \_\_\_\_\_  
Telefon: \_\_\_\_\_  
Fax: \_\_\_\_\_  
e-Mail: \_\_\_\_\_

### Lieferadresse

(falls abweichend von Kundenadresse)  
Name/Firma: \_\_\_\_\_  
Vorname: \_\_\_\_\_  
Straße: \_\_\_\_\_  
PLZ/Ort: \_\_\_\_\_  
Telefon: \_\_\_\_\_  
Fax: \_\_\_\_\_  
e-Mail: \_\_\_\_\_

### Hiermit bestelle ich die folgenden Artikel:

_____	_____
_____	_____
_____	_____
_____	_____
_____	_____
_____	_____
_____	_____
_____	_____

- Die Ware:  wird selbst (im Lager Thüringen) abgeholt.  
 soll durch IBC Heiztechnik angeliefert werden (gegen Aufpreis).
- Die Zahlung erfolgt:  in bar (bei Warenabholung).  
 per Vorkasse (vor Warenversand).

Mit meiner Unterschrift bestätige ich, die AGB ([www.ibc-heiztechnik.de/agb](http://www.ibc-heiztechnik.de/agb) oder S.66) zur Kenntnis genommen zu haben.

\_\_\_\_\_  
Ort, Datum

\_\_\_\_\_  
Unterschrift/ Firmenstempel

## 100 Euro für jede Neukundenempfehlung!

Für jeden erfolgreich geworbenen Neukunden erhältst Du eine Geldprämie in Höhe von **100,00 €** als Dankeschön.

Nach dem Kesselkauf überweisen wir die Geldprämie auf dein Konto.



### Meine Neukundenempfehlung

Name: \_\_\_\_\_  
Vorname: \_\_\_\_\_  
Straße/Nr.: \_\_\_\_\_  
PLZ/Ort: \_\_\_\_\_  
Telefon: \_\_\_\_\_

### Meine Kundendaten

IBC Kundennummer: \_\_\_\_\_  
Name: \_\_\_\_\_  
Vorname: \_\_\_\_\_  
Straße/Nr.: \_\_\_\_\_  
PLZ/Ort: \_\_\_\_\_  
Telefon: \_\_\_\_\_  
E-Mail: \_\_\_\_\_  
Fax: \_\_\_\_\_  
IBAN: \_\_\_\_\_  
BIC: \_\_\_\_\_

Empfehle die Qualitätsprodukte von IBC weiter und profitiere davon!

Bitte sende den Vordruck ausgefüllt per Fax an **03632-6674720** oder per E-Mail an **info@ibc-heiztechnik.de** oder per Post an **IBC Heiztechnik, Hospitalstraße 182, 99706 Sondershausen!**



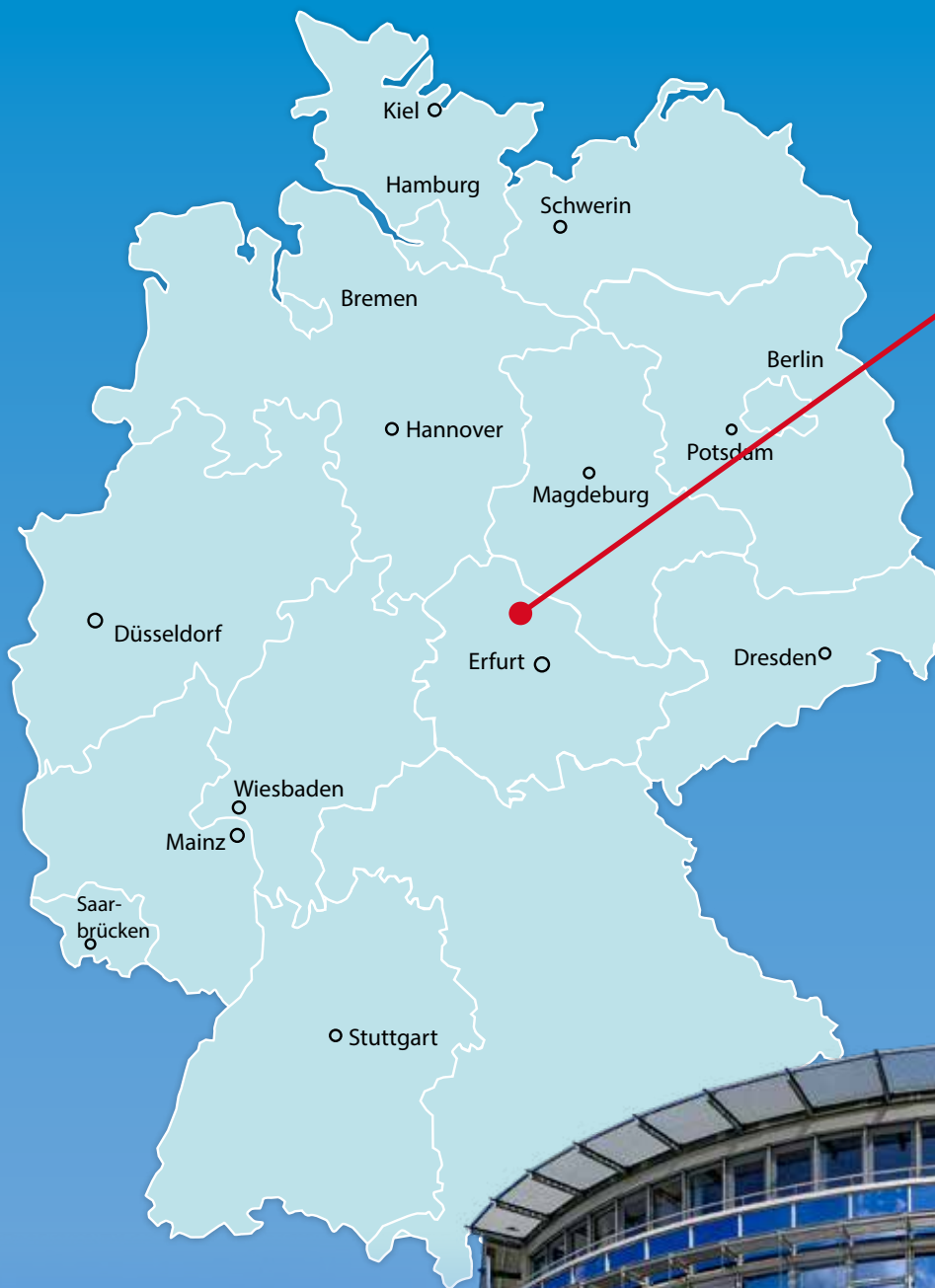

**IBC Heiztechnik**<sup>®</sup>  
Festbrennstoffheizsysteme

## Kundencenter & Ausstellung Werksverkauf

Hospitalstraße 182  
D-99706 Sondershausen  
Telefon +49 (0) 3632 - 66747-0  
Telefax +49 (0) 36 32 - 66747-20  
e-Mail [info@IBC-Heiztechnik.de](mailto:info@IBC-Heiztechnik.de)  
Internet [www.IBC-Heiztechnik.de](http://www.IBC-Heiztechnik.de)



über **900 Vertriebs- & Installationspartner**  
mehr als **322.000 Fans**



# Allgemeine Geschäftsbedingungen

## IBC Heiztechnik & Nostalgie Wohnprodukte - im folgendem „IBC“ genannt

### I. Allgemeines

1. Diese Bedingungen gelten, soweit nicht die Vertragspartner Abweichendes schriftlich vereinbart haben.
2. Allgemeine Einkaufsbedingungen des Kunden sind nicht Bestandteil des Vertrages, es sei denn, dies wurde ausdrücklich vereinbart.
3. Die durch Datenverarbeitungsprogramme ausgedruckte Geschäftspost ist auch ohne Unterschrift rechtsverbindlich.

### II. Angebot und Vertragsabschluss

1. Alle Angebote sind freibleibend und haben eine Gültigkeit von 4 Wochen.
2. Technische Unterlagen sowie Angaben über Gewichte, Leistungen usw. sind nur dann verbindlich, wenn dies ausdrücklich erklärt wird.
3. Diese Bedingungen sind vom Besteller auch ohne schriftliche Bestätigung angenommen, wenn er die Lieferungen und Leistungen der IBC entgegennimmt oder selbst Leistungen erbringt.
4. Bestätigte Preise gelten nur bei Abnahme der bestätigten Mengen.

### III. Lieferumfang

1. Für den Umfang der Lieferung ist der Lieferschein / Rechnung der IBC maßgebend.
2. Fallen im Lande des Bestellers oder im Aufstellungsland im Zusammenhang mit der Lieferung Steuern oder sonstige Abgaben an, so sind diese vom Besteller zu tragen.

### IV. Preis

1. Die Preise gelten ab IBC Vertriebs- und Logistikzentrum in 99706 Sondershausen, einschließlich Verladung, ausschließlich Verpackung, Fracht und Einbau zzgl. MwSt. in der jeweils gesetzlichen Höhe.
2. Die Preise sind errechnet auf der Kostengrundlage des Angebots. Im Falle von Veränderungen der Materialpreise, Löhne, Frachten oder sonstiger Kostenfaktoren bleibt eine Preisberichtigung jederzeit vorbehalten.

### V. Zahlungsbedingungen

1. Die Zahlungen sind ohne jeden Abzug frei an die Bankverbindung der IBC zu den vereinbarten Terminen zu leisten. Die Mehrwertsteuer wird bei Rechnungsstellung zur Zahlung fällig. Für den Verkauf ab Lager gilt grundsätzlich nur Barzahlung oder Zahlung im Voraus per Überweisung. Dies gilt für alle Besteller. IBC entscheidet, ob dem Besteller ein Zahlungsziel gewährleistet wird. Schriftliche Sondervereinbarungen sind möglich. Zahlungen gelten erst an dem Tag geleistet, an dem IBC über den Betrag verfügen kann.
2. Von IBC nicht anerkannte Gegenansprüche berechtigen weder zur Zurückhaltung noch zur Aufrechnung.
3. Bei Überschreitung des Zahlungstermins werden - unbeschadet sonstiger gesetzlicher Ansprüche - Jahreszinsen in Höhe von 5 % über dem jeweiligen Diskontsatz der Deutschen Bundesbank berechnet, ohne dass es einer Mahnung bedarf.

### VI. Eigentumsvorbehalt

1. Der Liefergegenstand bleibt bis zur vollständigen Erfüllung aller Forderungen, die im Zusammenhang mit dem Liefervertrag entstanden sind, Eigentum der IBC. Be- und Verarbeitung von uns gelieferter, noch in unserem Eigentum stehender Ware erfolgt stets in unserem Auftrag, ohne dass für uns Verbindlichkeiten hieraus wachsen. An neu entstehenden Sachen steht IBC das Miteigentum entsprechend dem Wert des Liefergegenstandes zu. IBC behält sich den Ausbau eingebauter Liefergegenstände bei Nichtzahlung von Forderungen vor. Die für den Ausbau/Rückholung entstandenen Kosten gehen zu Lasten des Schuldners.
2. Der Besteller tritt seine Forderungen aus dem Weiterverkauf des Liefergegenstandes schon jetzt an IBC zur Sicherung deren Ansprüche und bis zu dieser Höhe ab.
3. Die Einziehung der Forderungen beim Besteller durch IBC bleibt vorbehalten.
4. Bei vertragswidrigem Verhalten des Bestellers, insbesondere bei Zahlungsverzug, ist IBC zur Rücknahme berechtigt und der Besteller zur Herausgabe verpflichtet.
5. Bei Pfändungen oder sonstigen Beeinträchtigungen offener Forderungen des Bestellers, hat er im Eigentümerinteresse IBC unverzüglich zu benachrichtigen. Bei Vermögensverfall des Kunden können wir die Einziehungsermächtigung widerrufen.

### VII. Lieferzeit

1. Lieferzeitangaben gelten nur annähernd. Lieferfristen beginnen mit dem Datum des Zahlungseingangs (Vollständige Kaufpreiszahlung oder Anzahlung). Ausnahme ist die Vereinbarung der Zahlung auf Rechnung, hier gilt die Lieferzeit als begonnen mit Erstellung der Auftragsbestätigung. Lieferfristen beginnen jedoch nicht vor Klärung aller Ausführungseinzelheiten und aller sonstigen vom Kunden für die ordnungsgemäße Abwicklung des Vertrags zu schaffenden Voraussetzungen. Entsprechendes gilt für Liefertermine.
2. Der Liefertermin verschiebt sich - auch innerhalb eines Lieferverzugs - angemessen in Fällen höherer Gewalt sowie beim Eintritt unvorhergesehener Ereignisse, die außerhalb des Willens der IBC liegen, z.B. Streik, Aussperrung, Betriebsstörungen, Verzögerung in der Anlieferung durch Unterpelieferanten, Großaufträgen oder anderer von IBC nicht verschuldeter Verzögerungen, sofern diese Ereignisse auf die fristgemäße Erfüllung des Vertrages einwirken. Eintritt und voraussichtliche Dauer derartiger Ereignisse wird IBC dem Besteller in wichtigen Fällen anzeigen. Der Liefertermin verschiebt sich ebenfalls angemessen, wenn der Besteller mit seinen Zahlungs- und sonstigen Verpflichtungen im Rückstand ist oder wenn die technischen und kaufmännischen Fragen nicht innerhalb einer angemessenen Frist geklärt sind.

### VIII. Gefahrenübergang

1. Die Gefahr geht auf den Besteller über, wenn die Sendung das IBC Werk/ Niederlassung verlassen hat. Verzögert sich die Absendung ohne Verschulden der IBC, so geht die Gefahr mit der Mitteilung der Versandbereitschaft auf den Besteller über. Erfolgt die Abnahme nicht, nicht rechtzeitig oder nicht vollständig, ist IBC berechtigt, die Ware auf Kosten und Gefahr des Kunden zu lagern oder zu versenden, damit gilt die Ware als abgenommen.
2. Der Besteller / der Warenempfänger muss sofort nach Zustellung der Ware die Lieferung auf Vollständigkeit und Transportbeschädigung prüfen. Beschädigte Ware muss sofort beim Fahrer des Transportunternehmens reklamiert und ggf. zurückgesendet werden - mit entsprechendem Vermerk auf der Ablieferquittung und auf der Rückseite des IBC Lieferscheins. Per Unterschrift vom Spediteur empfangene Ware kann rückwirkend nicht auf Transportbeschädigung reklamiert werden! IBC übernimmt bei Annahme transportbeschädigter Ware keine Kosten für Ersatzlieferung!

### IX. Erfüllung

1. Die Lieferung gilt als erfüllt, wenn die Gefahr gem. Art. VIII auf den Besteller übergeht.
2. Teillieferungen sind zulässig.

### X. Gewährleistung und Herstellergarantie

Gewährleistung und Herstellergarantie können nur durch den Besteller geltend gemacht werden. Zur Prüfung etwaiger Ansprüche muss das vollständig ausgefüllte Garantie- und Gewährleistungsprotokoll vorliegen, andernfalls ist keine Bearbeitung möglich.

#### 1. Gewährleistung

- 1a. IBC leistet Gewähr für Einhaltung ausdrücklich zugesicherter Eigenschaften sowie für mangelfreie Konstruktion und Herstellung sowie für fehlerfreies Material in der Weise, dass sie Teile, die infolge solcher Mängel unbrauchbar wurden oder deren Brauchbarkeit erheblich beeinträchtigt wurde, auf eigene Kosten und Gefahr neu liefert. Mehrkosten für Luftfracht- oder Expresssendungen gehen in jedem Fall zu Lasten des Bestellers.
- 1b. Die Gewährleistung bezieht sich nicht auf natürliche Abnutzung (Verschleiß) und Teile, die infolge ihrer stofflichen Beschaffenheit oder nach Art ihrer Verwendung einem vorzeitigen Verbrauch unterliegen (wie beispielsweise Schamotte oder Keramikteile, Dichtschnüre; bewegliche Teile wie Türgriff, Türscharnier, Gebläse, Lambdasonde, diverse Fühler, Dichtungen, Dichtschnüre), ferner nicht auf Schäden infolge unsachgemäßer Installation, Lagerung, Behandlung oder Verwendung, übermäßiger Beanspruchung, ungeeigneter Betriebsmittel, mangelhafter Bauarbeiten oder Fundamente, chemischer, elektrochemischer oder elektrischer Einflüsse. Das Gleiche gilt für sonstige nach dem Gefahrenübergang liegende Umstände, die ohne Verschulden der IBC entstanden sind.
- 1c. Für ersetzte Teile leistet IBC im gleichen Umfang Gewähr wie für den ursprünglichen Liefergegenstand.
- 1d. IBC Heiztechnik weist ausdrücklich darauf hin, dass sie für Lieferungen, die durch Stoßen, Sturz oder den Transport der Ware beschädigt wurden, auf die gesamte Ware keine Gewährleistung übernimmt.

1e. Der Besteller kann nur dann auf Gewährleistung in Anspruch nehmen, wenn

- a) die Inbetriebnahme des Liefergegenstandes durch Personal von IBC oder eines anerkannten und autorisierten IBC Vertriebs- oder Fachhandwerkspartner erfolgt ist,
- b) der Besteller die Vorschriften von IBC über die Behandlung und Wartung (Betriebs-, Installations- oder Bedienungsanleitung, Inbetriebnahme- /Wartungsprotokoll) des Liefergegenstandes beachtet hat und insbesondere etwa vorgeschriebene Überprüfungen ordnungsgemäß durchführen ließ,
- c) keine Ersatzteile fremder Herkunft eingebaut wurden,
- d) bei Installationen nach DIN EN 12828 von GK-Gussheizkesseln ein vorgesehener Sicherheitswärmetauscher mit Thermischer Ablaufsicherung eingebaut wurde.

1f. Ist der gelieferte Gegenstand mit Mängeln behaftet oder entspricht er nicht einer garantierten Beschaffenheit, wird IBC den Mangel nach Wahl innerhalb angemessener Frist kostenlos entweder durch Nachbesserung oder Lieferung einer mangelfreien Sache beheben (Nacherfüllung). Der Kunde hat IBC oder dem Bevollmächtigten von IBC dazu Zeit und Gelegenheit zu geben. Geschieht dies nicht oder werden Veränderungen oder Reparaturen an dem bemängelten Gegenstand vorgenommen, so sind wir von der Mängelhaftung befreit.

## 2. Herstellergarantie

2a. Die Garantiefrist beginnt mit dem Tag des Gefahrenübergangs und endet bei IBC Hausmarken (Gusseisenprodukte) nach 36 Monaten oder es sind Sondervereinbarungen der IBC Rechnung schriftlich IBC Rechnung zu entnehmen.

2b. Für Heizkessel wird während des Garantiezeitraums das defekte Heizkesselglied kostenlos zur Verfügung gestellt – nicht innenbegriffen sind Anlieferungs-, Austausch- und Montagekosten.

2c. Bei der Installation des Heizkessels mit einem nicht geeigneten Schornstein oder mangelhaften Sicherheitseinrichtungen bestehen keine Garantieansprüche.

2d. Für andere Produkte gilt die vom Hersteller / Lieferant angegebene Garantiefrist.

2e. IBC gewährt keine Garantie bei Rostbildung. Maßnahmen zur Vorbeugung von Rostbildung sind vom Besteller selbst durchzuführen.

2e. IBC weist ausdrücklich darauf hin, dass sie für Lieferungen, die durch Stoßen, Sturz oder den Transport der Ware beschädigt wurden, auf die gesamte Ware keine Garantie übernimmt.

### 3. Weitere Hinweise

3a. Der Garantie- und Gewährleistungsanspruch erlischt, sobald Produkte, welche in einem montiertem Zustand durch IBC geliefert und diese durch andere, nicht von IBC autorisierten Personen auseinander- und/oder zusammengebaut wurden.

3b. Sonderanfertigungen, mit individueller Konstruktion, Farbton der Lack- / Pulverbeschichtung, Holzarbeiten, sind vom Umtausch ausgeschlossen. Dies gilt auch für Lackierungen, welche per Hand erbracht werden (beispielsweise Geländer oder Heizkörper deren Relief per Hand lackiert werden) - hier gilt außerdem, dass es sich um künstlerische Arbeit (Handarbeit) handelt und die Produkte der Bestellung einander nie identisch sind.

3c. Ein Nichtbestehen der Emissionsmessung eines IBC Heizkessels ist kein Grund für Gewährleistung oder Garantie. Darüber hinaus ist dieser Tatbestand kein Rückgabegrund der Ware.

3d. Insofern IBC über die Lieferverpflichtung hinaus Planungshilfen übernommen hat, bleiben Mängelansprüche gegenüber dieser Planungshilfe unberührt.

Im Übrigen gilt Artikel XI.

3e. Edelstahlheizkörper müssen nach den geltenden Regeln der Technik vom Fachmann verbaut werden, es gelten die VDI-Richtlinien. Bei dem Einsatz von Edelstahlheizkörpern ist zwingend das von uns verwendete Material für das Bauvorhaben vom Besteller selbst zu prüfen. Edelstahl V2A wird aus folgendem Material gefertigt: W.Nr.1.4306, AISI 304L; Oberfläche Edelstahl gebürstet. Edelstahl V4A wird aus folgendem Material gefertigt: 1.471 und ist Oberfläche Edelstahl Glasperlengestrahlt. IBC kann nicht garantieren, dass das von IBC verwendete Edelstahl für den Einsatzzweck geeignet ist. Die Prüfung muss vor Bestellung durch den Besteller selbst erfolgen. IBC übernimmt keine Garantie und Gewährleistung für ungeeignete Einsatzbereiche!

## **XI. Umfang der Ansprüche des Bestellers**

IBC haftet bei Vorsatz oder grober Fahrlässigkeit ihrer Organe und ihrer leitenden Angestellten. Bei Verletzung vertraglicher Hauptpflichten haftet IBC außerdem bei Vorsatz und grober Fahrlässigkeit von Erfüllungsgehilfen. Unabhängig davon haftet IBC immer dann und in dem Umfang, in welchem die bestehende Betriebshaftpflichtversicherung von IBC Ersatz leistet. Der Betriebshaftpflichtversicherung liegen die Allgemeinen Versicherungsbedingungen für Haftpflichtversicherung (AHB) zugrunde. Soweit IBC gem. Satz 1+2 für grobe Fahrlässigkeit haftet, ist die Haftung dem Umfang nach auf Schäden beschränkt, die unmittelbar am Liefergegenstand selbst entstanden sind. Weitere als die in diesen Bedingungen aufgeführten oder im Vertragstext geregelten Ansprüche sind ausgeschlossen. Dies gilt insbesondere für weitergehende vertragliche oder gesetzliche Schadensersatzansprüche.

## **XII. Rücknahmevereinbarung**

1. Eine Rückgabe von Sonderanfertigungen der IBC Heiztechnik & Nostalgie Wohnprodukte ist nicht möglich.

2. Produkte, ausgenommen Sonderanfertigungen, können innerhalb von 14 Tagen ab Warenanlieferung kostenlos zurückgegeben werden. Der Besteller trägt die Kosten des Rückversands. Der verbleibende Gutschriftbetrag wird dem Besteller per Überweisung gutgeschrieben. Rücknahmen werden nur ausreichend begründet, mit Rechnungskopie, originalverpackt und unbeschädigt zurückgenommen.

3. Für Produkte, ausgenommen Sonderanfertigungen, welche nach 14 Tagen ab Warenanlieferung zurückgegeben werden, entfällt eine Aufwandskostenpauschale in Höhe von 20 % des ursprünglichen Kaufpreises. Der Besteller trägt die Kosten des Rückversands. Der verbleibende Gutschriftbetrag wird dem Besteller per Überweisung gutgeschrieben.

## **XIII. Umfang des Reklamationsanspruchs**

Reklamationen können nur durch den Besteller geltend gemacht werden.

1. Reklamationen können nur bearbeitet werden, wenn das Reklamationsprotokoll vollständig ausgefüllt wurde.

2. Führen Reklamationsarbeiten Dritte (Fachinstallateure) im Auftrag von IBC durch, so muss vor Erfüllung dieser Arbeiten ein Angebot der Fachfirma vorliegen, welches durch IBC bestätigt wird. Andernfalls werden keine Kosten von IBC übernommen.

## **XIV. Gerichtsstand und anwendbares Recht**

1. Gerichtsstand für alle aus dem Vertragsverhältnis sich ergebenden Streitigkeiten ist Sondershausen. IBC kann auch am Hauptsitz des Bestellers klagen.

2. Für die vertraglichen Beziehungen gilt das Recht der Bundesrepublik Deutschland. Die Anwendung des UN-Übereinkommens über den internationalen Warenkauf wird ausgeschlossen.

3. Ist ein Teil des Vertrages unwirksam, so bleibt die Gültigkeit des übrigen Teiles davon unberührt, soweit die Unwirksamkeit die wesentlichen Grundzüge des Vertrages nicht beeinträchtigt. Wir speichern personenbezogene Daten gem. BDSG.

IBC Heiztechnik & Nostalgie-Wohnprodukte

Inhaber Diplom Betriebswirt (BA) Wladimir Krawtschuk

Hospitalstraße 182      Tel.: +49-(0) 3632/66747-0  
D-99706 Sondershausen      Fax: +49-(0) 3632/66747-20

Stand Januar 2020



Kundencenter & Ausstellung  
Hospitalstraße 182  
D-99706 Sondershausen  
Telefon +49 (0) 3632 - 66747-0  
Telefax +49 (0) 36 32 - 66747-20  
e-Mail [info@IBC-Heiztechnik.de](mailto:info@IBC-Heiztechnik.de)  
Internet [www.IBC-Heiztechnik.de](http://www.IBC-Heiztechnik.de)

Dein Ansprechpartner